

# TRATTO JUNO GYM SPACE

**SCAVOLINI™**

The bathroom according to Scavolini



04 TRATTO

48 JUNO

92 GYM SPACE

136

SEZIONE TECNICA - MATERIALI - COLORI  
Technical Section - Materials - Colours  
Section technique - Matériaux - Coloris  
Technischer Teil - Materialien - Farben  
Sección Técnica - Materiales - Colores  
Технический раздел - Материалы - Цвета  
技术 - 材料 - 颜色部分

142

PROGETTO LINE SYSTEM  
Line System Project  
Projet Line System  
Projekt Line System  
Proyecto Line System  
Проект Line System  
Line system 牆面系統

144

SCHEDA PRODOTTO  
Product Specifications  
Fiche du Produit  
Produktdatenblatt  
Ficha producto  
Спецификации продукта  
产品规格



# TRATTO

## DESIGN VUESSE

Il sapiente gioco cromatico e materico, unito alle linee rigorose, conferisce un inedito carattere all'ambiente bagno Tratto, impreziosito ancor più da dettagli e accessori di pregio. L'anta con il profilo maniglia integrato rappresenta la vera e propria cifra stilistica di questa proposta ricca di fascino e originalità. L'ampia modularità delle basi e la linea di accessori dedicata - che include nuove mensole e porta salviette - completano il programma e sono disponibili nelle finiture ottone, bronzo e argento per garantire la massima uniformità stilistica. I profili maniglia possono essere realizzati nelle stesse finiture, ma anche nelle finiture laccate in tinta con le ante. Tratto: rigore poetico e massima funzionalità per una proposta straordinariamente Made in Italy.

## VUESSE DESIGN

The skilful game of colours and textures, combined with the streamlined silhouette, gives the Tratto bathroom setting unprecedented character, further embellishing it with fine details and accessories. The door with the built-in handle profile constitutes the genuine signature feature of this charming and original proposal. The extensive modularity of the vanity units and the dedicated line of accessories - which includes new shelves and towel rails - complete the collection, and are available in Brass, Bronze and Silver finish to ensure maximum stylistic consistency. The handle profiles can also be ordered in the same finishes as the accessories, as well as in lacquered finishes to match the door colours. Tratto: poetic simplicity and maximum functionality for an extraordinary Made in Italy offering.

## DESIGN VUESSE

Le savant jeu de couleurs et de matières et les lignes rigoureuses offrent à la salle de bains Tratto un caractère inédit, également enrichi par des détails et accessoires précieux. La porte avec le profil poignée intégré représente le véritable cachet de cette proposition riche en charme et originalité. La grande modularité des meubles bas et la ligne d'accessoires dédiée - qui inclut de nouvelles étagère et de nouveaux porte-serviettes - complètent la proposition et sont disponibles dans les finitions Laiton, Bronze et Argent afin de garantir une uniformité stylistique maximale. Les profils poignées peuvent être réalisés dans les mêmes finitions que les accessoires mais également dans les finitions laquées du même coloris que les portes. Tratto : rigueur poétique et fonctionnalité maximale pour une proposition extraordinairement Made in Italy.

## DESIGN VUESSE

Das gekonnte Spiel mit Farben und Materialien, kombiniert mit strengen Linien, verleiht dem Ambiente des Tratto-Badezimmers einen noch nie dagewesenen Charakter, der durch Details und feine Accessoires noch weiter verstärkt wird. Die Front mit eingelassenem Griffmuldenprofil macht den Stil dieses Angebots so einzigartig, reich an Charme und Originalität. Die großzügige Modulbauweise der Unterschränke und die eigens für dieses Produkt bereitgestellte Zubehörlinie - mit neuen Borden und Handtuchhaltern - vervollständigen das Angebot und stehen im Messing-, Bronze- und Silberfinish für einen möglichst einheitlichen Stil zur Verfügung. Die Griffmuldenprofile können ebenfalls in den gleichen Finishes wie die Zubehörteile, aber auch in den Finishes im gleichen Farbton der Fronten realisiert werden. Tratto: Poetische Strenge und maximale Funktionalität für ein außergewöhnliches Angebot des Made in Italy.

## DISEÑO VUESSE

La hábil combinación cromática y de texturas, además de las líneas sobrias, aporta un carácter inédito al ambiente de baño Tratto, adornado aún más con detalles y accesorios de valor. La puerta con el perfil tirador integrado representa el auténtico detalle estilístico de esta propuesta llena de encanto y originalidad. La amplia modularidad de los muebles bajos y la línea de accesorios dedicada, que incluye nuevas repisas y toalleros, completan el programa y están disponibles en los mismos acabados, pero también en los acabados lacados a juego con las puertas. Tratto: rigor poético y máxima funcionalidad para una propuesta extraordinariamente Made in Italy.

## ДИЗАЙН VUESSE

Продуманная игра цвета и материалов, в сочетании со строгими линиями, дарит ванной комнате Tratto уникальный характер, дополненный изысканными деталями и аксессуарами. Изысканные и оригинальные створки с интегрированной профиль-ручкой - настоящая стилистическая изюминка этого предложения. Тумбы с разнообразными модульными вариациями и специальная коллекция аксессуаров, включающая новые полки и держатели полотенец, дополняют проект и предлагаются с отделкой Латунь, Бронза и Серебро, чтобы гарантировать максимальное стилистическое единообразие. Профиль-ручки могут выполняться в той же отделке, что и аксессуары, а также в лакированных отделках в цвет створок. Tratto: поэтическая строгость и максимальная функциональность невероятной коллекции под знаком качества Made in Italy.

## VUESSE无限自由

色彩和材料的巧妙变化搭配, 结合严谨的线条, 为Tratto浴室环境赋予了新的特色, 而精致的细节和配件则令其更添美感。带有嵌入式把手侧面轮廓的门板代表了 this 充满魅力和独特性的浴室系列的真正风格特点。多样化的地柜模块和专用的配件系列——包括新的搁架和毛巾架——进一步丰富、完善了该系列, 黄铜、青铜和银色饰面, 确保风格达到最大程度的统一。把手侧面轮廓既可采用与配件相同的饰面, 但也可采用与门板同色的烤漆饰面。Tratto系列: 严谨而又不失诗意, 功能齐全, 是超凡卓越的“意大利制造”产品。





01



02



03



04

#### SEGNI PARTICOLARI

- 01 Profilo maniglia
- 02 Porta salviette Give
- 03 Mensole in Acciaio p.20 cm
- 04 Sostegno Levity
- 05 Line System
- 06 Pensile vetro fumè con telaio in alluminio finitura acciaio scuro
- 07 Top vetro Dress
- 08 Sostegno Give

#### DISTINGUISHING FEATURES

- 01 Handle profile
- 02 Give towel rail
- 03 Steel Shelves D.20 cm
- 04 Levity support
- 05 Line System
- 06 Smoked glass wall unit with Dark Steel finish aluminium frame
- 07 Dress glass top
- 08 Give support

#### SIGNES PARTICULIERS

- 01 Profil poignée
- 02 Porte-serviettes Give
- 03 Étagères en Acier p.20 cm
- 04 Support Levity
- 05 Line System
- 06 Meuble haut en verre fumé avec cadre en Aluminium finition Acier
- 07 Foncé
- 08 Support Give

#### BESONDERHEITEN

- 01 Griffmuldenprofil
- 02 Handtuchhalter Give
- 03 Borde aus Stahl T.20 cm
- 04 Stütze Levity
- 05 Line System
- 06 Oberschrank mit Fumè-Glas und Aluminium-Rahmen mit dunklem Stahlfinish
- 07 Top aus Dress-Glas
- 08 Stütze Give

#### RASGOS CARACTERÍSTICOS

- 01 Perfil tirador
- 02 Toallero Give
- 03 Repisas de Acero P.20 cm
- 04 Soporte Levity
- 05 Line System
- 06 Mueble alto de cristal ahumado con bastidor de aluminio en acabado Acero Oscuro
- 07 Encimera de cristal Dress
- 08 Soporte Give

#### ОТЛИЧИТЕЛЬНЫЕ ОСОБЕННОСТИ

- 01 Профиль-ручка
- 02 Держатель полотенец Give
- 03 Полки из стали г.20 см
- 04 Опора Levity
- 05 Line System
- 06 Навесной шкаф из дымчатого стекла с рамой из алюминия с отделкой Сталь Темная.
- 07 Столешница из стекла Dress
- 08 Опора Give

#### 特征

- 01 把手侧面轮廓
- 02 毛巾架
- 03 20cm深搁板
- 04 Levity支撑
- 05 Line System墙面系统
- 06 烟熏色玻璃吊柜配深钢铝制框架
- 07 Dress玻璃台面
- 08 Give支撑



05



06



07



08

08

DECORATIVO CONCRETE JERSEY  
Concrete Jersey decorative melamine  
Revêtement décoratif en mélaminé Concrete Jersey  
Melaminharz Concrete Jersey  
Melamina decorativa Concrete Jersey  
Декоративная облицовка Concrete Jersey  
Jersey混凝土三聚氰胺饰面

16

LACCATO OPACO CIPRIA  
Powder Pink matt lacquered  
Laqué mat Poudre  
Puder matt lackiert  
Lacado mate Polvos  
Лакированная матовая отделка Пудровый  
嫩粉色哑光烤漆

24

LACCATO OPACO GRIGIO FERRO E NERO ARDESIA  
Iron Grey and Slate Black matt lacquered  
Laqué mat Gris Fer et Noir Ardoise  
Eisengrau und Schieferschwartz matt lackiert  
Lacado mate Gris Hierro y Negro Pizarra  
Лакированная матовая отделка Серый Железный и Черный Сланец  
铁灰和石板黑哑光烤漆

32

LACCATO LUCIDO BIANCO PRESTIGE  
Prestige White glossy lacquered  
Laqué brillant Blanc Prestige  
Prestige Weiß Hochglanz lackiert  
Lacado brillo Blanco Prestige  
Лакированная гляцевая отделка Белый Prestige  
高贵白亮光烤漆

40

ESEMPI DI COMPOSIZIONI  
Composition Examples  
Exemples de Compositions  
Beispiele für Kompositionen  
Ejemplos de composiciones  
Примеры композиций  
套系组件范例

46

ANTE  
Doors  
Portes  
Fronten  
Puertas  
Створки  
门板



# L'ELEGANZA CHE DISEGNA IL BAGNO

ELEGANCE DEFINES THE BATHROOM

L'ÉLÉGANCE QUI DESSINE LA SALLE DE BAINS

ELEGANZ ZEICHNET DAS BAD

LA ELEGANCIA QUE DISEÑA EL BAÑO

ЭЛЕГАНТНОСТЬ, ОПРЕДЕЛЯЮЩАЯ ИНТЕРЬЕР ВАННОЙ КОМНАТЫ

充盈浴室的优雅气息

SCAV 878

SCAV 878

STRUTTURA  
STRUCTURE . CAISSON .  
KORPUS . ESTRUCTURA .  
КОРПУС . 柜体

DECORATIVO  
DECORATIVE MELAMINE . REVÊTEMENT DÉCORATIF EN  
MÉLAMINÉ . MELAMIN-HARZ . MELAMINA DECORATIVA .  
ДЕКОРАТИВНАЯ ОБЛИЦОВКА . 三聚氰胺饰面

**8.15**  
Piano in gres Porcellanato  
Limestone Oyster sp.10 cm  
profilo B24

10 cm thick Limestone  
Oyster Porcelain Stoneware  
top, profile B24

Plan en Grès Cérame  
Limestone Oyster ép.10 cm  
profil B24

Feinsteinzeugplatte  
Limestone Oyster St.10 cm  
Profil B24

Encimera en Gres  
porcelánico Limestone  
Oyster de 10 cm de espesor  
con perfil B24

Столешница из  
керамогранита Limestone  
Oyster т.10 см, профиль  
B24

厚10cm、侧面轮廓B24的  
Limestone Oyster岩板台面

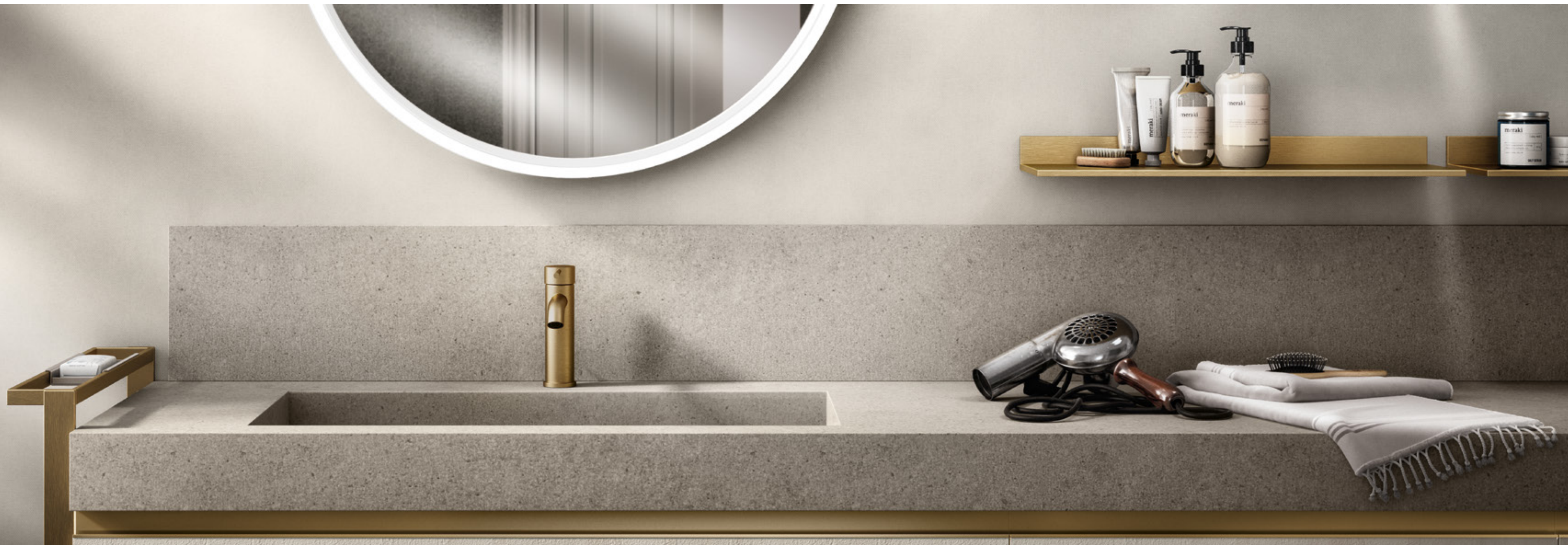









La finitura Ottone è il leitmotiv di questa composizione del bagno Tratto: spiccano infatti la raffinata presa maniglia e il portasalviette Give (con fissaggio a parete), utilizzabile sia in versione freestanding che come terminale delle basi stesse. Un perfetto alleato per il nostro ordine quotidiano.

01.

The Brass finish is the leitmotif of this Tratto bathroom composition: indeed, the refined handle grip and the Give towel rail (for wall mounting) stand out, which can be used in either the free-standing version or at the end of the vanity units. The perfect ally for your everyday tidiness.

La finition Laiton est le leitmotiv de cette composition de salle de bains Tratto : en effet, ce qui ressort principalement, ce sont la prise poignée raffinée et le porteserviettes Give (avec fixation murale), utilisable aussi bien en version freestanding que comme élément terminal des meubles bas. Un allié parfait pour le rangement au quotidien.

Das Messing-Finish ist das Leitmotiv dieses Tratto-Badezimmers: Zum Blickfang werden die Griffmulde und der Handtuchhalter Give (mit Wandbefestigung), die sowohl in freistehender Ausführung oder als Abschluss der Unterschränke benutzt werden können. Ein perfekter Verbündeter unserer alltäglichen Körperpflege.

El acabado Latón es el hilo conductor de esta composición del baño Tratto: de hecho, destacan el sofisticado tirador uñero y el toallero Give (con fijación a la pared), que se puede utilizar en versión de libre instalación y como terminal de los muebles bajos. Un aliado perfecto para el orden cotidiano.

Отделка Латунь – лейтмотив этой композиции для ванной комнаты Tratto: особенно выделяется изысканная врезная ручка и держатель полотенец Give (с креплением на стену), который можно использовать как в отдельной версии, так в конечной позиции возле тумб. Идеальный союзник для ежедневного поддержания порядка.

黄铜饰面是这款Tratto浴室套系组件的主旋律:精致的把手和Give毛巾架(带墙壁固定件)格外吸睛,既可独立使用,也可用作地柜的收边柜。是保持浴室日常整洁的完美家具。

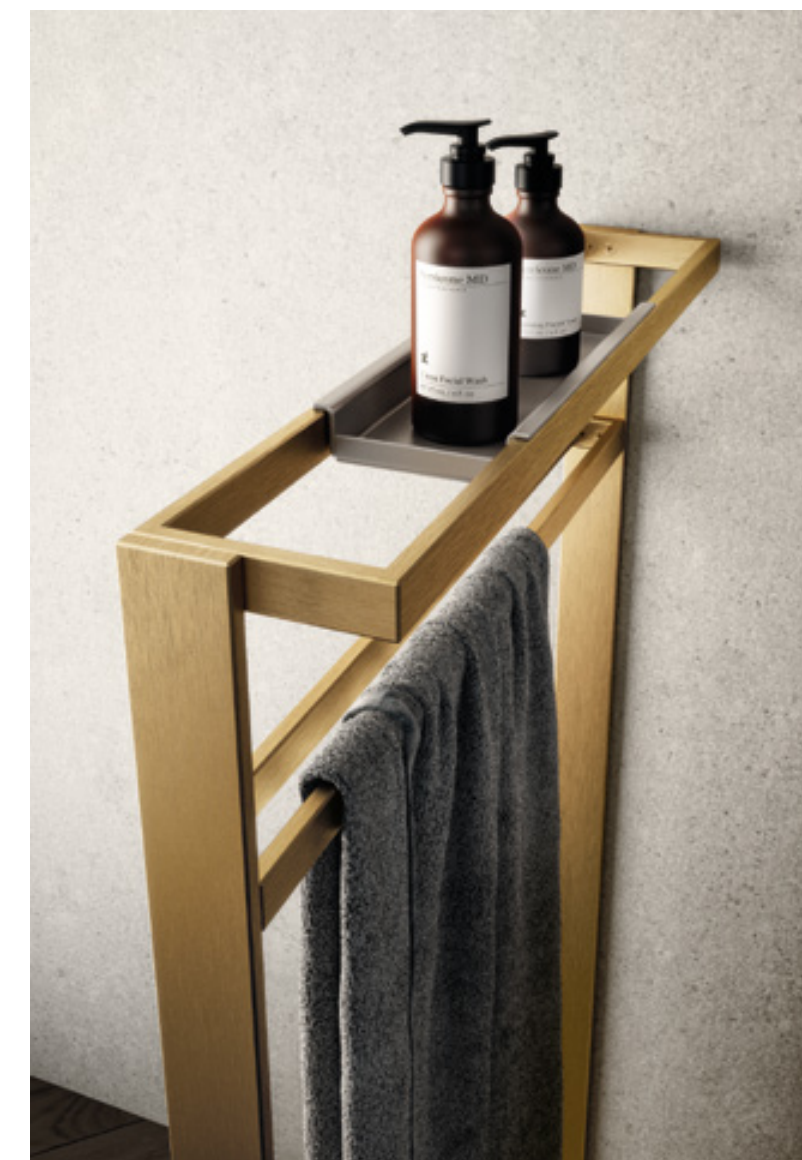





La scelta dei dettagli in finitura Ottone potenzia la classe di questo arredo bagno: focus sulle mensole realizzate in sottile lamiera di acciaio (moduli fissi da 60, 90 e 120 cm) e sulla rubinetteria abbinata.

The choice of Brass finish details emphasises the classiness of this bathroom furnishing solution: focus on the shelves made of thin sheet steel (fixed modules measuring 60, 90 and 120 cm) and on the matching taps.

Le choix des détails en finition Laiton accentue le raffinement de cet ameublement de salle de bains : zoom sur les étagères réalisées en tôle fine d'acier (modules fixes de 60, 90 et 120 cm) et sur la robinetterie coordonnée.

Viele Details im Messing-Finish werten die Klasse dieser Badezimmersausstattung auf: Schwerpunkt auf die Borde aus feinem Stahlblech (feste Module - 60, 90 und 120 cm) und auf die passenden Armaturen.

La elección de los detalles en acabado Latón potencia la clase de esta decoración del baño: cabe destacar las repisas hechas de una fina chapa de acero (módulos fijos de 60, 90 y 120 cm) y la grifería a juego.

Детали с отделкой Латунь подчеркивают изысканность этого интерьера ванной комнаты: основной акцент делается на полки из тонкой листовой стали (фиксированные модули 60, 90 и 120 см) и на соответствующий сантехнический комплект.

精选的黄铜饰面细节，提升了这款浴室家具的品位：薄钢板搁板（60、90和120cm的固定模块）和配套水龙头尤为突出。





# IL FASCINO FEMMINILE DEL BENESSERE QUOTIDIANO

THE FEMININE CHARM OF EVERYDAY WELL-BEING

LE CHARMÉ FÉMININ DU BIEN-ÊTRE QUOTIDIEN

DAS TÄGLICHE WOHLBEFINDEN FÜR SIE

EL ENCANTO FEMENINO DEL BIENESTAR COTIDIANO

ЖЕНСТВЕННОЕ ОЧАРОВАНИЕ ПОВСЕДНЕВНОГО БЛАГОПОЛУЧИЯ

日常健康生活的女性魅力

SCAV 453

SCAV 453

STRUTTURA  
STRUCTURE . CAISSON .  
KORPUS . ESTRUCTURA .  
КОРПУС . 柜体

LACCATO OPACO  
MATT LACQUERED . LAQUÉ MAT .  
MATT LACKIERT . LACADO MATE .  
ЛАКИРОВАННЫЙ МАТОВАЯ . 哑光烤漆

**16.23**

Piano in quarz Blanco City  
sp.2 cm profilo B08  
Piano in quarz Blanco City  
sp.6 cm profilo B23

2 cm thick Blanco City  
Quarz top, profile B08  
6 cm thick Blanco City  
Quarz top, profile B23

Plan en Quarz Blanco City  
ép.2 cm + Profil B08  
Plan en Quarz Blanco City  
ép.6 cm + Profil B23

Platte aus Quarz Blanco  
City St.2 cm Profil B08  
Platte aus Quarz Blanco  
City St.6 cm Profil B23

Encimera en Quarz Blanco  
City de 2 cm de espesor  
con perfil B08  
Encimera en Quarz Blanco  
City de 6 cm de espesor  
con perfil B23

Столешница из кварца  
Blanco City т.2 см,  
профиль B08  
Столешница из кварца  
Blanco City т.6 см,  
профиль B23

厚2cm、侧面轮廓B08的  
Blanco City石英石台面  
厚6cm、侧面轮廓B23的  
Blanco City石英石台面











# 02.

Eleganza anni '30 e nuance chic: il laccato opaco Cipria veste basi, presa maniglia ed elementi a giorno. Per creare un bagno fuori dal comune, anche grazie all'illuminazione delle essenziali lampade bianche Fancy.

Elegance from the 1930s and chic nuances: Powder Pink matt lacquered finish for the vanity units, handle grip and open-fronted elements. To create an extraordinary bathroom, thanks also to the lighting created by the striking yet simple white Fancy lamps.

Élégance des années 30 et nuances raffinées : le Laqué mat Poudre habille les meubles bas, les prises poignée et les éléments ouverts. Pour créer une salle de bains qui sort de l'ordinaire, également grâce à l'éclairage apporté par les lampes blanches Fancy minimalistes.

Eleganz der 30er Jahre und Nuance Chic: Puder matt lackiert verkleidet Unterschränke, Griffmulden und offene Elemente. Für ein ganz besonderes Badezimmer, das durch die Beleuchtung mit den essenziellen weißen Lampen Fancy noch besser zur Geltung kommt.

La elegancia de los años 30 y matices refinados: el lacado mate Polvos viste muebles bajos, tirador uñero y elementos abiertos. Para crear un baño fuera de la común, gracias también a la iluminación de las sobrias lámparas blancas Fancy.

Элегантность в духе 30-х и изысканные детали: лакированная матовая отделка Пудровый облачает тумбы, врезную ручку и открытые элементы. Неповторимый интерьер ванной комнаты создают в том числе лаконичные светильники Fancy белого цвета.

30年代的优雅风格和时尚的颜色: 地柜、把手和开放式元素均采用嫩粉色哑光烤漆。此外还通过简约的白色Fancy灯的照明, 共同打造一个与众不同的浴室。





Un'accoppiata perfetta: finitura opaca dei lavabi in appoggio e Rame della rubinetteria. E non manca quel tocco di innovazione regalato dal sostegno in vetro Levity. Questo bagno Tratto non passa proprio inosservato.

The perfect pairing: matt finish sit-on washbasins and Copper taps. Without forgetting a touch of innovation, provided by the Levity glass support. This Tratto bathroom will definitely not go unnoticed.

Une association parfaite : finition mate des lavabos à poser et Cuivre de la robinetterie. Sans oublier la touche d'innovation apportée par le support en verre Levity. Cette salle de bains Tratto ne passe vraiment pas inaperçue.

Eine perfekte Kombination: Mattes Finish der Aufsatz-Waschbecken und Kupfer-Armaturen. Ein Hauch Moderne wird durch die Stütze aus Glas Levity verlieht. Das Tratto-Badezimmer bleibt nicht unbeachtet.

Una combinación perfecta: acabado mate de los lavabos de apoyo y Cobre de la grifería. Y no podía faltar ese toque de innovación que brinda el soporte de cristal Levity. Esta baño Tratto no pasa precisamente desapercibido.

Идеальное сочетание: матовая отделка накладных умывальником и отделка цвета меди сантехнического комплекта. Инновационным интерьер делает опора из стекла Levity. Эта ванная комната Tratto точно не останется незамеченной.

台上盥洗盆的哑光烤漆和水龙头的铜质搭配完美。同时不失 Levity 玻璃支撑所赋予的创新感。这个 Tratto 浴室系列绝对吸睛。





# LE SFUMATURE TECNICHE DELL'EQUILIBRIO

THE TECHNICAL SHADES OF BALANCE

LES NUANCES TECHNIQUES DE L'ÉQUILIBRE

DIE TECHNISCHEN NUANCEN DES GLEICHGEWICHTS

LOS Matices TÉCNICOS DEL EQUILIBRIO

ТЕХНИЧЕСКИЕ ОТТЕНКИ РАВНОВЕСИЯ

技术性深浅渐变完美平衡

SCAV 374

SCAV 374

SCAV 424

**STRUTTURA**  
STRUCTURE . CAISSON .  
KORPUS . ESTRUCTURA .  
КОРПУС . 柜体

**LACCATO OPACO**  
MATT LACQUERED . LAQUÉ MAT . MATT LACKIERT  
LACADO MATE . ЛАКИРОВАННЫЙ МАТОВАЯ . 哑光烤漆

**24.31**  
Piano in Gres Porcellanato  
Pietra d'Iseo Ceppo sp.3  
cm profilo B21

3 cm thick Pietra d'Iseo  
Ceppo Porcelain Stoneware  
top, profile B21

Plan en Grès Cérame Pietra  
d'Iseo Ceppo, ép.3 cm  
profil B21

Top aus Feinsteinzeug Pietra  
d'Iseo Ceppo St.3 cm  
Profil B21

Encimera en Gres  
porcelánico Pietra d'Iseo  
Ceppo de 3 cm de espesor  
con perfil B21

Столешница из  
керамогранита Pietra  
d'Iseo Ceppo т.3 см  
профиль B21

厚3cm、侧面轮廓B21的Iseo  
Ceppo石纹岩板台面











Il design essenziale di Line System arreda questo ambiente. Si tratta di una struttura componibile tramite schienali e profili interposti, a cui è possibile agganciare diversi articoli in metallo verniciato acciaio Scuro: vasche per il contenimento, mensole, elementi a giorno e ganci. Un bel colpo d'occhio con lo schienale in Gres Porcellanato Pietra d'Iseo Ceppo.

The striking yet simple design of Line System furnishes this setting. This is a modular structure made up of wall panels and alternating profiles, onto which several Dark Steel painted metal articles can be attached: storage bowls, shelves, open-fronted elements and hooks. An impressive look is achieved thanks to the Pietra d'Iseo Ceppo Porcelain Stoneware wall panel.

Le design essentiel de Line System habille cet espace. Il s'agit d'une structure modulaire à composer, avec des dossierers et des profils intermédiaires, à laquelle il est possible d'accrocher divers éléments en métal peint Acier Foncé : bacs de rangement, étagères, éléments ouverts et crochets. Superbe effet grâce au dossierer en Grès Pietra d'Iseo Ceppo.

Das essenzielle Design von Line System sorgt für eine schöne Ausstattung. Es handelt sich um eine über Wandpaneele und Profile zusammenstellbare Struktur, an der verschiedene in der Farbe Stahl dunkel lackierte Metallgegenstände befestigt werden können: Behälterbecken, Borden, offene Elemente und Haken. Ein schöner Blickfang mit dem Wandpaneel aus Feinsteinzeug Pietra d'Iseo Ceppo.

El diseño sobrio de Line System decora este ambiente. Se trata de una estructura modular con paneles posteriores y perfiles interpuestos, a la que se pueden enganchar varios artículos de metal pintado Acero Oscuro: cubetas de almacenaje, repisas, elementos abiertos y ganchos. Llaman la atención el panel posterior en Gres Pietra d'Iseo Ceppo.

Лаконичный дизайн Line System характеризует эту комнату. Речь идет о модульной конструкции, формирующейся с помощью стеновых панелей с промежуточными модулями, на которых можно закрепить различные аксессуары из металла цвета Сталь Темная: емкости для хранения, полки, открытые элементы и крючки. Эффективный элемент композиции – стеновая панель из керамогранита Pietra d'Iseo Ceppo.

这个环境采用Line System墙面系统的简约设计进行装饰。这是一个通过护墙板和内嵌侧面轮廓组合的模块化结构，可以钩挂各种深钢色喷漆金属物件：收纳盒、搁板、开放式元素和挂钩。Iseo Ceppo石纹岩板护墙板格外抢眼。









# QUANDO IL VETRO DIVENTA PROTAGONISTA

WHEN GLASS PLAYS THE STARRING ROLE

QUAND LE VERRE SE FAIT PROTAGONISTE

WENN GLAS ZUM HAUPTDARSTELLER WIRD

CUANDO EL CRISTAL SE CONVIERTE EN LA ESTRELLA

СТЕКЛО – ГЛАВНЫЙ ЭЛЕМЕНТ КОМПОЗИЦИИ

玻璃成为主角

SCAV 028

SCAV 028

STRUTTURA  
STRUCTURE . CAISSON .  
KORPUS . ESTRUCTURA .  
КОРПУС . 柜体

LACCATO LUCIDO  
GLOSSY LACQUERED . LAQUÉ BRILLANT .  
HOCHGLANZ LACKIERT . LACADO BRILLO .  
ЛАКИРОВАННАЯ ГЛЯНЦЕВАЯ ОТДЕЛКА . 高光烤漆

**32.39**  
Piano in Vetro Dress Divided  
sp.1,2 cm profilo B01

1,2 cm thick Dress Divided  
glass top, profile B01

Encimera en Cristal Dress  
Divided de 1,2 cm de  
espesor con perfil B01

Plan en verre Dress Divided ,  
ép. 1,2 cm profil B01

Столешница из стекла  
Dress Divided т.1,2 см  
профиль B01

Glasplatte Dress Divided  
St.1,2 cm Profil B01

厚1,2cm.侧面轮廓B01的  
DressDivided玻璃台面











Decori di tendenza per il piano in vetro Dress Divided: un pattern che dona un tocco ricercato alla leggerezza di questo materiale. Ottimo anche l'abbinamento con il pensile dotato di vetro satinato fumé e profilo alluminio colore acciaio Scuro, per un piacevole effetto di contenimento e trasparenza.

Trendy decorations for the Dress Divided glass top: a pattern that lends a sophisticated touch to the light weight of this material. An excellent combination with the wall unit fitted with smoked satin finish glass and Dark Steel coloured Aluminium profile, for an attractive storage and transparency effect

Décorations tendance pour le plan en verre Dress Divided : une forme qui apporte une touche sophistiquée à la légèreté de ce matériau. L'association avec le meuble haut doté d'un verre satiné fumé et profil en Aluminium coloris Acier Foncé est également une réussite, pour un agréable effet de rangement et de transparence.

Dekore und Trends für die Glasplatte Dress Divided: Auch das Muster liefert einen wichtigen Beitrag zum raffinierten Hauch an Leichtigkeit dieses Materials. Durch die Kombination mit dem Oberschrank mit satiniertem Fumé-Glas und Aluminiumprofil in dunklem Stahlfinish wird jeder Behälter zu einem schönen Blickfang.

Decoraciones de moda para la encimera en Cristal Dress Divided: un patrón que aporta un toque sofisticado a la ligereza de este material. Excelente también la combinación con el mueble alto provisto de cristal satinado ahumado y perfil de Aluminio color Acero Oscuro, para un agradable efecto de almacenaje y transparencia.

Трендовый декор для столешницы из стекла Dress Divided: узор, который привносит толику изысканности в легкость этого материала. Превосходное сочетание с навесным шкафом с сатинованным дымчатым стеклом и профилем из алюминия цвета Сталь Темная создает приятный эффект наполненности и прозрачности. природными элементами.

DressDivided玻璃台面的时尚装饰:其图案为这种材料的轻盈赋予精致感。与烟熏色缎面玻璃吊柜和深钢色铝制侧面轮廓的组合也非常出色,具有良好的收纳效果和透明性。

04.







Il colore Bronzo impreziosisce l'ambiente rendendolo raffinato: questo bagno Tratto ne è un eccellente esempio, grazie alle proposte della presa maniglia, rubinetterie, mensole, portasalviette. Un ambiente all'insegna del relax.

The Bronze colour embellishes the setting, making it all the more sophisticated: this Tratto bathroom is an excellent example, thanks to the proposed handle grip, taps, shelves and towel rails. A setting truly tailored for relaxation.

Le coloris Bronze enrichit l'espace en le rendant plus raffiné : cette salle de bains Tratto en est un excellent exemple grâce aux prises poignée, à la robinetterie, aux étagères et au porte-serviettes. Un espace sous le signe de la détente.

Durch die bronzerne Farbe wird die Umgebung raffiniert gestaltet: Das Tratto-Badezimmer ist der beste Beweis hierfür mit den Griffmulden, Armaturen, Borden und Handtuchhaltern. Erholung steht bei dieser Raumgestaltung an erster Stelle.

El color Bronce embellece el ambiente haciéndolo sofisticado: este baño Tratto es un excelente ejemplo, gracias a las propuestas del tirador uñero, la grifería, las repisas y el toallero. Un ambiente centrado en el relax.

Отделка цвета Бронза украшает пространство делая его еще более изысканным: эта ванная комната Tratto служит тому превосходным подтверждением благодаря врезным ручкам, сантехническому комплекту, полкам, держателям полотенец. Интерьер под эгидой релакса.

青铜饰面令环境精致优雅：这款Tratto浴室家具是绝佳例子，其把手、水龙头、搁板、毛巾架均采用这种饰面。环境充满轻松舒适的氛围。



ESEMPI DI COMPOSIZIONI  
COMPOSITION EXAMPLES  
EXEMPLES DE COMPOSITIONS  
BEISPIELE FÜR KOMPOSITIONEN  
EJEMPLOS DE COMPOSICIONES  
ПРИМЕРЫ КОМПОЗИЦИИ  
套系组件范例





# 05.

Basi laccato opaco Visone SCAV 856  
Piano in marmo Grey St. Laurent sp.3 cm profilo B09  
Lavabo in appoggio Essence in ceramica

Mink SCAV 856 matt lacquered vanity units  
3 cm thick Grey St. Laurent Marble top, profile B09  
Essence ceramic sit-on washbasin

Meubles bas Laqué mat Vison SCAV 856  
Plan Marbre Grey St. Laurent ép.3 cm profil B09  
Lavabo à poser Essence en céramique

Unterschänke in Nerz mattlackiert SCAV 856  
Platte aus Marmor Grey St. Laurent St.3 cm, Profil B09  
Keramisches Aufsatzwaschbecken Essence

Muebles bajos en lacado mate Visón SCAV 856  
Encimera en mármol Grey St. Laurent de 3 cm  
de espesor con perfil B09  
Lavabo de apoyo Essence en cerámica

Тумбы с лакированной матовой отделкой Бежево-коричневый SCAV 856  
Столешница из мрамора Grey St. Laurent т. 3 см  
профиль B09  
Накладной умывальник Essence из керамики

SCAV 856 貂色哑光烤漆地柜  
3cm厚、侧面轮廓 B09St. Laurent灰大理石台面  
Essence陶瓷台上盥洗盆



# 06.

Basi in decorativo Grigio Selce SCAV 322  
Line System - Schienale in decorativo Noce Garden  
Piano in quarz Unsui sp.1,2 cm profilo B01 e sp.3 cm profilo B09  
Lavabo sottotop Shape in ceramica  
Pensili anta vetro fumè con telaio in alluminio

Flint Grey SCAV 322 decorative melamine vanity units  
Line System - Garden Walnut decorative melamine wall panel  
1.2 cm thick Unsui Quarz top, profile B01 and 3 cm thick,  
profile B09  
Shape ceramic undermount washbasin  
Smoked glass and aluminium frame door wall units

Meubles bas Revêtement décoratif en mélaminé Gris Silex  
SCAV 322  
Line System - Dossieret Revêtement décoratif en mélaminé  
Noyer Garden  
Plan Quarz Unsui ép.1,2 cm profil B01 et ép.3 cm profil B09  
Lavabo sous plan Shape en céramique  
Meubles hauts avec porte avec verre fumé et cadre  
en aluminium

Unterschänke in Melaminharz Flintgrau SCAV 322  
Line System - Wandpaneel aus Melaminharz Nussbaum Garden  
Platte aus Quarz Unsui St.1,2 cm Profil B01 und St.3 cm Profil B09  
Keramisches Unterbau-Waschbecken Shape  
Oberschränke mit Furné-Grasfront und Aluminiumrahmen

Muebles bajos en melamina decorativa Gris Adoquin SCAV 322  
Line System - Panel posterior en melamina decorativa  
Nogal Garden  
Encimera en Quarz Unsui de 1,2 cm de espesor con perfil B01  
y de 3 cm de espesor con perfil B09  
Lavabo bajo encimera Shape en cerámica  
Meubles altos con puerta en cristal ahumado con bastidor de  
aluminio

Тумбы с декоративной облицовкой Серый Кремневый SCAV 322  
Line System - Стеновая панель с декоративной облицовкой Opex Garden  
Столешница из кварца Unsui т.1,2 см профиль B01 и т.3 см профиль B09  
Встроенный умывальник Shape из керамики  
Навесные шкафы со створками из дымчатого стекла с алюминиевой рамой

SCAV 322火石灰三聚氰胺饰面地柜  
Line System墙面系统 - Garden胡桃木三聚氰胺饰面护墙板  
厚1.2cm、侧面轮廓B01结合厚3cm、侧面轮廓B09的Unsui石英  
石台面  
Shape陶瓷台下盥洗盆  
烟熏色玻璃门板结合铝框的吊柜





# 07.

Basi Laccato opaco Grigio Chiaro Scav 301  
 Piano Laccato opaco Grigio Chiaro Scav 301 sp.1,2 cm profilo B01  
 Piano Impiallacciato Rovere Nabuk sp.12,5 cm profilo B11  
 Lavabo in appoggio Flow in Marmo Bianco Carrara

Light Grey SCAV 301 matt lacquered vanity units  
 1.2 cm thick Light Grey SCAV 301 matt lacquered top, profile B01  
 12.5 cm thick Nabuk Oak veneered top, profile B11  
 Flow sit-on washbasin in Bianco Carrara marble

Meubles bas Laqué mat Gris Clair SCAV 301  
 Plan Laqué mat Gris Clair SCAV 301 ép.1,2 cm profil B01  
 Plan Plaqué Chêne Nabuk ép.12,5 cm profil B11  
 Lavabo à poser Flow en Marbre Bianco Carrara.

Unterschänke Eisengrau matt lackiert SCAV 301  
 Hellgrau mattlackierte Platte SCAV 301 St.1,2 cm Profil B01  
 Furnierte Platte in Eiche Nabuk St.12,5 cm Profil B11  
 Aufsatz-Waschbecken aus Marmor Bianco Carrara

Muebles bajos en Lacado mate Gris Claro SCAV 301  
 Encimera en Lacado mate Gris Claro SCAV 301 de 1,2 cm  
 de espesor con perfil B01  
 Encimera en Enchapado Roble Nabuk de 12,5 cm  
 de espesor con perfil B11  
 Lavabo de apoyo Flow en Mármol Bianco Carrara

Тумбы с лакированной матовой отделкой Светло-серый SCAV 301  
 Столешница с лакированной матовой отделкой Светло-серый SCAV 301 т.1,2 см, профиль B01  
 Столешница шпонирующая Дуб Nabuk т. 12,5 см, профиль B11  
 Накладной умывальник Flow из мрамора Bianco Carrara

SCAV 301 浅灰色哑光烤漆地柜  
 厚1.2cm、侧面轮廓B01的SCAV 301浅灰色哑光烤漆台面  
 厚12.5cm、侧面轮廓B11的Nabuk橡木实木贴皮台面  
 Flow系列Bianco Carrara大理石台上盥洗盆



# 08.

Basi Laccato opaco Grigio Titanio SCAV 375  
 Piano in Mineralmarmo sp.1,2 cm profilo B01 finitura lucida  
 Line System - Schienale laccato opaco Grigio Titanio SCAV 375  
 Line System - Schienale a specchio  
 Lavabo in appoggio Shan in Mineralmarmo  
 Pensili anta vetro fumé con telaio in alluminio

Titanium Grey SCAV 375 matt lacquered vanity units  
 1.2 cm thick glossy finish Mineralmarmo top, profile B01  
 Line System - Titanium Grey Scav375 matt lacquered wall panel  
 Line System - Mirror wall panel  
 Shan sit-on Mineralmarmo washbasin  
 Smoked glass and aluminium frame door wall units

Meubles bas Laqué mat Gris Titane SCAV 375  
 Plan Mineralmarmo ép.1,2 cm profil B01 finition brillante  
 Line System - Dossieret Laqué mat Gris Titane SCAV 375  
 Line System - Dossieret miroir  
 Lavabo à poser Shan en Mineralmarmo  
 Meubles hauts avec porte avec verre fumé et cadre en aluminium

Unterschänke Titangrau matt lackiert SCAV 375  
 Platte aus Mineralmarmo St.1,2 cm Profil B01 im Hochglanzfinish  
 Line System - Wandpaneel Titangrau SCAV 375  
 Line System - Wandpaneel mit Spiegel  
 Keramisches Aufsatzwaschbecken Shan aus Mineralmarmo  
 Oberschränke mit Fumé-Grasfront und Aluminiumrahmen

Muebles bajos en Lacado mate Gris Titanio SCAV 375  
 Encimera en Mineralmarmo de 1,2 cm de espesor con perfil B01 en acabado brillante  
 Line System - Panel trasero en lacado mate Gris Titanio SCAV 375  
 Line System - Panel trasero de espejo  
 Lavabo de apoyo Shan en Mineralmarmo  
 Muebles altos con puerta en cristal ahumado con bastidor de aluminio

Тумбы с лакированной матовой отделкой цвета Серый Титановый SCAV 375  
 Столешница из Mineralmarmo т.1,2 см, профиль B01 с глянцево-отделкой  
 Line System - Стеновая панель с лакированной матовой отделкой цвета Серый Титановый SCAV 375  
 Line System - Зеркальная стеновая панель  
 Накладной умывальник Shan из Mineralmarmo  
 Навесные шкафы со створками из дымчатого стекла с алюминиевой рамой

SCAV 375 钛灰哑光烤漆地柜  
 厚1.2cm、侧面轮廓B01的Mineralmarmo亮光饰面台面  
 Line System 墙面系统 - SCAV 375 钛灰哑光烤漆护墙板  
 Line System 墙面系统 - 镜面护墙板  
 Shan 系列 Mineralmarmo 台上盥洗盆  
 烟熏色铝制框架玻璃吊柜



# ANTE TRATTO . TRATTO DOORS . PORTES TRATTO . FRONT EN TRATTO . PUERTAS TRATTO . СТВОРКИ TRATTO . TRATTO系列门板

ANTA CON PRESA MANIGLIA A 40°  
DOOR WITH HANDLE GRIP AT 40°  
PORTE AVEC PRISE POIGNÉE À 40°  
FRONT MIT 40°-GRIFFRILLE  
PUERTA CON TIRADOR UNERO DE 40°  
СТВОРКА С ВРЕЗНОЙ РУЧКОЙ, СКОШЕННОЙ  
ПОДУГЛОМ 40°  
带40°把手的门板



DISPONIBILE IN:  
ALLUMINIO ANODIZZATO FINITURA ARGENTO  
ALLUMINIO VERNICIATO BIANCO, BRONZO, OTTONE  
ALLUMINIO LACCATO LUCIDO O OPACO NEI COLORI LACCATI  
AVAILABLE IN:  
SILVER FINISH ANODISED ALUMINIUM  
WHITE, BRONZE, BRASS PAINTED ALUMINIUM  
GLOSSY OR MATT LACQUERED ALUMINIUM IN THE LACQUERED COLOURS  
DISPONIBLE EN :  
ALUMINIUM ANODISÉ FINITION ARGENT  
ALUMINIUM PEINT BLANC, BRONZE, LATON  
ALUMINIUM LAQUÉ BRILLANT OU MAT DANS LES COULEURS LAQUÉ  
VERFÜGBAR AUS:  
ELOXIDIERTEM ALUMINIUM IM SILBERFINISH  
WEISS-, BRONZE- ODER MESSING-LACKIERTEM ALUMINIUM  
IN DEN LACKFARBEN HOCHGLANZ- ODER MATTLACKIERTES ALUMINIUM  
DISPONIBLE EN:  
ALUMINIO ANODIZADO ACABADO PLATA  
ALUMINIO PINTADO BLANCO, BRONCE, LATÓN  
ALUMINIO LACADO BRILLO O MATE EN LOS COLORES LACADOS  
ВАРИАНТЫ ИСПОЛНЕНИЯ:  
АНОДИРОВАННЫЙ АЛЮМИНИЙ С ОТДЕЛКОЙ СЕРЕБРО  
АЛЮМИНИЙ, ОКРАШЕННЫЙ В ЦВЕТ БЕЛЫЙ, БРОНЗА, ЛАТУНЬ  
АЛЮМИНИЙ С ЛАКИРОВАННОЙ ГЛЯНЦЕВОЙ ИЛИ МАТОВОЙ ОТДЕЛКОЙ  
В ЦВЕТАХ ЛАКИРОВАННОЙ ОТДЕЛКИ  
可用:  
银色饰面阳极氧化铝  
白色、青铜色、黄铜色烤漆铝  
亮光或哑光烤漆铝, 备有烤漆所有颜色

ANTA LACCATA SP:19 MM  
19 MM TH. LACQUERED DOOR  
PORTE LAQUÉE ÉP. 19 MM  
LACKIERTE FRONT ST. 19 MM  
PUERTA LACADA DE 19 MM DE ESPESOR  
СТВОРКА С ЛАКИРОВАННОЙ ОТДЕЛКОЙ  
ТОЛЩ. 19 MM  
19MM厚烤漆门板



LACCATO LUCIDO  
GLOSSY LACQUERED  
LAQUÉ BRILLANT  
HOCHGLANZ LACKIERT  
LACADO BRILLO  
ЛАКИРОВАННАЯ ГЛЯНЦЕВАЯ ОТДЕЛКА  
亮光烤漆



LACCATO OPACO  
MATT LACQUERED  
LAQUÉ MAT  
MATT LACKIERT  
LACADO MATE  
ЛАКИРОВАННАЯ МАТОВАЯ ОТДЕЛКА  
哑光烤漆

ANTA DECORATIVO SP:18 MM  
18 MM TH. DECORATIVE MELAMINE DOOR  
PORTE REVÊTEMENT DÉCORATIF  
EN MÉLAMINÉ ÉP. 18 MM  
MELAMINHAZ FRONT ST. 18 MM  
PUERTA DE MELAMINA DECORATIVA  
DE 18 MM DE ESPESOR  
СТВОРКА С ДЕКОРАТИВНОЙ  
ОБЛИЦОВКОЙ ТОЛЩ. 18 MM  
18MM厚三聚氰胺饰面



ANTA VETRO FUMÉ CON TELAIO IN ALLUMINIO  
FINITURA ACCIAIO SCURO SP:20 MM (SOLO PER PENSILI)  
20 MM TH. SMOKED GLASS DOOR WITH DARK STEEL  
FINISH ALUMINIUM FRAME (FOR WALL UNITS ONLY)  
PORTE EN VERRRE FUMÉ AVEC CADRE EN ALUMINIUM  
FINITION ACIER FONCÉ ÉP:20 MM  
(UNIQUEMENT POUR HAUTS)  
FRONT MIT FUMÉ-GLAS UND ALUMINIUM-RAHMEN  
MIT DUNKLEM STAHLFINISH ST. 20 MM (NUR FÜR  
OBERSCHRÄNKE)  
PUERTA EN CRISTAL AHUMADO CON BASTIDOR  
DE ALUMINIO EN ACABADO ACERO OSCURO DE 20 MM  
DE ESPESOR (SOLO PARA MUEBLES ALTOS)  
СТВОРКА ИЗ ДЫМЧАТОГО СТЕКЛА С РАМОЙ ИЗ  
АЛЮМИНИЯ С ОТДЕЛКОЙ СТАЛЬ ТЕМНАЯ Т.20 MM  
(ТОЛЬКО ДЛЯ НАВЕСНЫХ ШКАФОВ)  
烟熏色玻璃门板配深钢色22mm厚铝制框架  
(仅适用于吊柜)





# JUNO

## DESIGN VUESSE

Juno è una collezione di Scavolini Bagno contraddistinta da linee essenziali, geometrie nitide ed estetica minimale. Un gioco di volumi e funzionalità perfette che permettono di dialogare con lo spazio circostante attraverso forme ricercate. Dal punto di vista stilistico, leitmotiv della collezione è l'anta con presa maniglia a "J" (spessore 22 mm) che assicura ergonomia e semplicità agli arredi. Numerose sono le finiture possibili - laccate lucido o opaco - e i decorativi. Il bagno Juno dà vita a un benessere facilmente fruibile e personalizzabile, grazie alla possibilità di abbinare tutte le nostre tipologie di lavabi, sanitari sospesi o a terra, rubinetterie, piatti e box doccia, vasche, specchiere, accessori e un'ampia linea di sistemi di illuminazione.

Juno: dinamismo, libertà e flessibilità per un ambiente bagno ad alto livello di comfort.

## VUESSE DESIGN

Juno is a collection by Scavolini Bathrooms which stands out for its strikingly simple silhouettes, clear geometric shapes and minimal styling. A game of volumes and perfect functionality that make it possible to liaise with the surrounding space through sophisticated shapes. From a stylistic perspective, the leitmotiv of this collection is the door with J-shaped handle grip (22 mm thick) which ensures ergonomically-designed, simple furnishings. Multiple finishes are available - glossy or matt lacquered - as well as decorative melamines. The Juno bathroom gives rise to a well-being that is easy to enjoy and customise, thanks to the possibility of combining all our washbasin versions, wall-mounted or floor-standing sanitary ware, taps, shower trays and enclosures, bathtubs, mirrors, accessories, as well as a wide range of lighting systems.

Juno: dynamism, freedom and flexibility for an ultra-comfortable bathroom.

## DESIGN VUESSE

Juno est une collection de Scavolini Salle de bains qui se distingue par des lignes essentielles, une géométrie nette et une esthétique minimaliste. Un jeu de volumes et de fonctionnalités parfaites permettant de dialoguer avec l'espace à travers des formes recherchées. D'un point de vue stylistique, le leitmotiv de la collection est la porte avec prise poignée en « J » (épaisseur 22 mm) qui garantit aux meubles ergonomie et simplicité. Les finitions possibles - laqué brillant et mat - sont nombreuses, ainsi que les revêtements décoratifs en mélaminé. La salle de bains Juno donne vie à un bien-être facilement atteignable et personnalisable grâce à la possibilité d'associer tous les types de lavabos, sanitaires suspendus ou au sol, robinetteries, receveurs et cabines de douche, baignoires, miroirs, accessoires et une vaste gamme de systèmes d'éclairage. Juno : dynamisme, liberté et flexibilité, pour une salle de bains où le confort est le maître mot.

## DESIGN VUESSE

Juno eine Kollektion der Scavolini Badezimmer, die sich durch essentielle Linien, klare Geometrien und minimalistische Ästhetik auszeichnet. Ein Spiel mit perfekten Volumen und Funktionen, das den Dialog mit dem umgebenden Raum durch raffinierte Formen ermöglicht. Stilistisch gesehen ist das Leitmotiv der Kollektion die Front mit J-förmigem Griff (Stärke 22 mm), die für Ergonomie und Einfachheit der Einrichtung sorgt. Es können verschiedene Finishes gewählt werden - Hochglanz oder matt - und Melaminharze. Die Juno-Badezimmer-Kollektion schafft ein Wohlbefinden, das leicht zu nutzen und anzupassen ist, dank der Möglichkeit der Kombination unserer verschiedenen Aufsatz-, Wandinstallations- oder Bodeninstallations-Waschbecken, Armaturen, Duschtassen und Duschkabinen, Badewannen, Wandspiegeln, Zubehör und einer breiten Palette von Beleuchtungssystemen. Juno: Dynamik, Freiheit und Flexibilität für eine Badezimmereinrichtung mit hohem Komfort.

## DISEÑO VUESSE

Juno es la colección de Scavolini Baño que se caracteriza por líneas esenciales, geometrías nítidas y estética minimalista. Un juego de volúmenes y funcionalidades perfectas que permiten dialogar con el espacio contiguo a través de formas sofisticadas. Desde un punto de vista estilístico, el hilo conductor de la colección es la puerta con tirador uñero en forma de "J" (22 mm de espesor) que asegura ergonomía y sencillez al mobiliario. Son numerosos los acabados disponibles (lacados brillo o mate) y las melaminas decorativas. El baño Juno da vida a un bienestar fácilmente aprovechable y personalizable, gracias a la posibilidad de combinar todos nuestros tipos de lavabos, sanitarios suspendidos o de suelo, grifería, platos y mamparas de ducha, bañeras, espejos, accesorios y una extensa línea de sistemas de iluminación. Juno: dinamismo, libertad y flexibilidad para un cuarto de baño con un alto nivel de confort.

## ДИЗАЙН VUESSE

Juno – это коллекция от Scavolini Bagno, характеризующаяся лаконичными линиями, строгой геометрией форм и минимализмом дизайна. Игра объемов и оптимальная функциональность делают возможным диалог с окружающим пространством посредством изящных форм. Стилистическим лейтмотивом коллекции является створка с эргономичной врезной ручкой "J" (толщиной 22 мм), придающей мебели лаконичность. Для проекта предусмотрено большое разнообразие лакированных глянцевых и матовых отделок, а также декоративных облицовок. Ванная комната Juno удобна, поскольку позволяет создавать индивидуальный интерьер, путем сочетания всех представленных типов умывальников, подвесной и напольной сантехники, сантехнических комплектов, душевых поддонов и душевых кабин, раковин, зеркал, аксессуаров и широкого ассортимента систем освещения. Juno: динамизм, свобода и гибкость решений при высоком уровне комфорта ванной комнаты.

## VUESSE 无限自由

Juno是Scavolini的浴室系列，其特点是线条简洁、几何形状清晰、外观简约。多变的大小、完美的功能、考究的形状，与周围的空间相互呼应。从风格的角度来看，该系列的特色是带有“J”把手（22cm厚）的门板，确保了符合人体工程学的设计和家具的简洁性。饰面众多，包括各种亮光或哑光烤漆以及三聚氰胺饰面。Juno系列为浴室环境赋予活力，令其易于使用和个性化，可以将所有类型的盥洗盆、壁挂式或落地式卫生洁具、水龙头和配件、淋浴盆和淋浴房、浴缸、镜子、配件和大量的照明系统系列组合在一起。Juno系列：具有高度活力、自由和灵活性，打造高度舒适度的浴室。





01



02



03

## SEGNI PARTICOLARI

- 01 Anta con presa maniglia
- 02 Lavabi in Ocritech® Plaza
- 03 Elementi a giorno in lamiera
- 04 Specchi Magneto
- 05 Accessori Magneto
- 06 Staffa di sostegno Keep

## DISTINGUISHING FEATURES

- 01 Door with handle grip
- 02 Plaza Ocritech® washbasins
- 03 Sheet metal open-fronted elements
- 04 Magneto mirrors
- 05 Magneto accessories
- 06 Keep support bracket

## SIGNES PARTICULIERS

- 01 Porte avec prise poignée
- 02 Lavabos en Ocritech® Plaza
- 03 Éléments ouverts en tôle
- 04 Miroirs Magneto
- 05 Accessoires Magneto
- 06 Étrier de support Keep

## BESONDERHEITEN

- 01 Front mit Griffmulde
- 02 Waschbecken aus Ocritech® Plaza
- 03 Offene Elemente aus Metall
- 04 Spiegel Magneto
- 05 Zubehör Magneto
- 06 Stütze Keep

## RASGOS CARACTERÍSTICOS

- 01 Puerta con tirador uñero
- 02 Lavabos en Ocritech® Plaza
- 03 Elementos abiertos de chapa
- 04 Espejos Magneto
- 05 Accesorios Magneto
- 06 Estribo de soporte Keep

## ОТЛИЧИТЕЛЬНЫЕ ОСОБЕННОСТИ

- 01 Створки с врезной ручкой
- 02 Умывальники из Ocritech® Plaza
- 03 Открытые элементы из листового металла
- 04 Зеркала Magneto
- 05 Аксессуары Magneto
- 06 Опорный кронштейн Keep

## 特征

- 01 带把手的门板
- 02 Ocritech® Plaza盥洗盆
- 03 金属薄片开放式元素
- 04 Magneto镜子
- 05 Magneto配件
- 06 Keep支撑杆



04



05



06

52

## LACCATO LUCIDO BIANCO PRESTIGE

Prestige White glossy lacquered  
Laqué brillant Blanc Prestige  
Prestige Weiß Hochglanz lackiert  
Lacado brillo Blanco Prestige  
Лакированная глянцевая отделка Белый Prestige  
高贵白亮光烤漆

60

## LACCATO LUCIDO GRIGIO TITANIO

Titanium Grey glossy lacquered  
Laqué brillant Gris Titane  
Titangrau Hochglanz lackiert  
Lacado brillo Gris Titanio  
Лакированная глянцевый отделка Серый Титановый  
钛灰亮光烤漆

68

## LACCATO OPACO GRIGIO FERRO

Iron Grey matt lacquered  
Laqué mat Gris Fer  
Eisengrau mattlackiert  
Lacado mate Gris Hierro  
Лакированная матовая отделка Серый Железный  
铁灰哑光烤漆

76

## DECORATIVO OLMO NAVAJÓ E LACCATO OPACO CIPRIA

Navajo Elm decorative melamine and Powder Pink matt lacquered  
Revêtement décoratif en mélaminé Orme Navajo et Laqué mat Poudre  
Melaminharz Ulme Navajo und Puder matt lackiert  
Melamina decorativa Olmo Navajo y Lacado mate Polvos  
Декоративная облицовка цвета Вяз Navajo и лакированная матовая  
отделка цвета Пудровый  
Navajo榆木三聚氰胺饰面和嫩粉色哑光烤漆

84

## ESEMPI DI COMPOSIZIONI

Composition Examples  
Exemples de Compositions  
Beispiele für Kompositionen  
Ejemplos de composiciones  
Примеры композиций  
套系组件范例

90

## ANTE

Doors  
Portes  
Fronten  
Puertas  
Створки  
门板



# STILE LINEARE E TONI UNIFORMI

LINEAR STYLE AND UNIFORM HUES

STYLE LINÉAIRE ET TONS UNIFORMES

LINEARER STIL UND GLEICHMÄSSIGE FARBTÖNE

ESTILO LINEAL Y TONOS UNIFORMES

ЛИНЕЙНЫЙ СТИЛЬ И ЕДИНООБРАЗНЫЕ ОТТЕНКИ

线性风格和统一色调

SCAV 028

SCAV 028

STRUTTURA  
STRUCTURE . CAISSON .  
KORPUS . ESTRUCTURA .  
КОРПУС . 柜体

LACCATO LUCIDO  
GLOSSY LACQUERED . LAQUÉ BRILLANT .  
HOCHGLANZ LACKIERT . LACADO BRILLO .  
ЛАКИРОВАННАЯ ГЛЯНЦЕВАЯ . 高光烤漆

**52.59**

Piano Impiallacciato Rovere  
Nordic sp.12,5 cm  
profilo B11  
Piano in Vetro lucido  
Bianco Prestige SCAV 028  
sp.1,2 cm profilo B01

12,5 cm thick Nordic Oak  
veneered top, profilo B11  
1,2 cm thick Prestige White  
SCAV 028 polished glass  
top, profilo B01

Plan Plaqué Chêne Nordic  
ép.12,5 cm profil B11  
Plan en verre brillant Blanc  
Prestige SCAV 028  
ép.1,2 cm profil B01

Furnierte Platte Eiche Nordic  
St.12,5 cm Profil B11  
Platte aus Glas  
Prestige Weiß SCAV 028  
St.1,2 cm Profil B01

Encimera en Enchapado  
Roble Nordic de 12,5 cm de  
espesor con perfil B11  
Encimera en Cristal brillante  
Bianco Prestige SCAV 028  
de 1,2 cm de espesor con  
perfil B01

Столешница  
шпонированная Дуб Nordic  
т.12,5 см, профиль B11  
Столешница из глянцевого  
стекла Белый Prestige  
SCAV 028 т.1,2 см,  
профиль B01

厚12.5cm、侧面轮廓B11的  
Nordic橡木实木贴皮台面  
厚1.2cm、侧面轮廓B01的  
SCAV 028高贵白抛光玻璃  
台面











# 01.

Laccato lucido Bianco Prestige per pensili e basi sospese dotate di un piano in vetro coordinato; impiallacciato Rovere Nordic per il piano (sp.12.5 cm); ampia specchiera contenitiva impreziosita dalla lampada led cromata Racero: uno scenario contraddistinto da un design minimal.

Prestige White glossy lacquered finish for wall units and wall-mounted vanity units fitted with a matching glass top; Nordic Oak veneered top (12.5 cm thick); large storage mirror embellished with the Racero chrome-finish LED lamp; this setting stands out for its minimal design.

Laqué brillant Blanc Prestige pour meubles hauts et bas suspendus dotés d'un plan en verre coordonné; Plaqué Chêne Nordic pour le plan (ép.12,5 cm); grand miroir de rangement enrichi de la lampe à leds chromée Racero: un scénario caractérisé par un design minimaliste.

Prestige Weiß Hochglanz lackiert für wandhängende Ober- und Unterschränke mit passender Glasplatte; Furnier in Eiche Nordic für die Platte (St.12,5 cm); großer Wandspiegel mit Behälter mit verchromter LED-Leuchte Racero: Minimales Design für ein maximales Szenenbild.

Lacado brillo Blanco Prestige para muebles altos y bajos suspendidos provistos de una encimera en cristal a juego; enchapado Roble Nordic para la encimera (de 12,5 cm de espesor); amplio espejo contenedor adornado con la lámpara LED cromada Racero: un escenario que se caracteriza por un diseño minimalista.

Лакированная глянцевая отделка Белый Prestige для навесных шкафов и навесных тумб, оснащенных координированной стеклянной столешницей; шпон Дуб Nordic столешницы (т.12,5 см); широкий зеркальный шкафчик с хромированным светодиодным светильником Racero: интерьер, характеризующийся минималистичным дизайном.

高贵白亮光烤漆用于吊柜和带配套玻璃台面的壁挂式地柜; Nordic 橡木实木贴皮用于台面 (12.5cm厚); 带有Racero镀铬LED灯的大型镜面柜: 这款家具以其简约的设计而显得不同凡响。





Anche la selezione dei sanitari deriva da un'attenta riflessione su forme, dimensioni, finiture, ma soprattutto coerenza con il resto dell'ambiente. In questo bagno Juno la finitura di vasca, sanitari e lavabo è lucido e la rubinetteria abbinata è in finitura Hard Graphite.

The choice of sanitary ware also derives from a careful study of shapes, dimensions, and finishes, but above all consistency with the remainder of the room. In this Juno bathroom, the finish used for the bathtub, sanitary ware and washbasin is glossy and the matching taps are in Hard Graphite finish.

Même le choix des sanitaires découle d'une réflexion attentive sur les formes, les dimensions et les finitions mais surtout d'une cohérence avec le reste de l'espace. Dans cette salle de bains Juno, la finition de la baignoire, des sanitaires et du lavabo est brillante et la robinetterie associée est en finition Hard Graphite.

Bei der Wahl der Sanitäranlagen wurde auf Formen, Abmessungen, Finishes, aber insbesondere auf die eine nahtlose Einschließung in das Ambiente Wert gelegt. In diesem Juno-Badezimmer wurden für das Finish von Badewanne, Sanitäranlagen und Waschbecken eine glänzende Ausführung und für die Armaturen das Finish Hard Graphite gewählt.

También la selección de sanitarios deriva de una atenta reflexión sobre formas, tamaños y acabados, pero sobre todo coherencia con el resto del ambiente. En este baño Juno el acabado de la bañera, los sanitarios y el lavado es brillante y la grifería a juego tiene un acabado Hard Graphite.

Выбор сантехники обусловлен тщательным анализом форм, размеров, отделки и особенно согласованностью с остальным пространством дома. В этой ванной комнате Juno ванна, сантехника и умывальник выполнены с глянцевой отделкой, а сочетающийся сантехнический комплект выполнен с отделкой Hard Graphite.

此外,卫生洁具的选择源于对形状、尺寸、饰面的细致考虑,但最重要的是与环境的其他部分保持一致。在这个Juno浴室中,浴缸、卫生洁具和盥洗盆均为亮光饰面,配套的水龙头则采用Hard Graphite饰面。





# ATMOSFERA UNICA, ARMONIOSA E CONFORTEVOLE

UNIQUE, HARMONIOUS AND COMFORTABLE ATMOSPHERE  
 ATMOSPHERE UNIQUE, HARMONIEUSE ET CONFORTABLE  
 EINZIGARTIGE ATMOSPHERE, HARMONISCHE GEMÜTLICHKEIT  
 AMBIENTE ÚNICO, ARMONIOSO Y CONFORTABLE  
 УНИКАЛЬНАЯ, ГАРМОНИЧНАЯ И КОМФОРТНАЯ АТМОСФЕРА  
 独特、和谐和舒适的氛围

SCAV 375

SCAV 375

**STRUTTURA**  
 STRUCTURE . CAISSON .  
 KОРПУС . ESTRUCTURA .  
 КОРПУС . 柜体

**LACCATO LUCIDO**  
 GLOSSY LACQUERED . LAQUÉ BRILLANT .  
 HOCHGLANZ LACKIERT . LACADO BRILLO .  
 ЛАКИРОВАННАЯ ГЛЯНЦЕВАЯ . 亮光烤漆

**60.67**

Piano in laminato Rustic Grey sp.6 cm profilo B23  
 Piano in vetro lucido Grigio Titano SCAV 375 sp.1,2 cm profilo B01

6 cm thick Rustic Grey laminate top, profile B23  
 1.2 cm thick Titanium Grey SCAV 375 polished glass top, profile B01

Plan Stratifié Rustic Grey ép.6 cm profil B23  
 Plan en verre brillant Gris Titane SCAV 375 ép.1,2 cm profil B01

Laminatplatte Rustic Grey St.6 cm Profil B23  
 Platte aus Glanzglas Titangrau SCAV 375 St.1,2 cm Profil B01

Encimera en Laminado Rustic Grey de 6 cm de espesor con perfil B23  
 Encimera en Cristal brillante Gris Titano SCAV 375 de 1,2 cm de espesor con perfil B01

Столешница из ламината Rustic Grey т.6 см, профиль B23  
 Столешница из глянцевого стекла Серый Титановый SCAV 375 т.1,2 см, профиль B01

厚6cm、侧面轮廓B23的 Rustic Grey层压板台面  
 厚1.2cm、侧面轮廓B01的 SCAV 375钛灰抛光玻璃台面











Particolari interessanti: per contenere i pensili a giorno in metallo color Antracite (profondità 20 cm e altezza 18 cm) con schienale in decorativo Oxide Steel, posizionabili sia in orizzontale che in verticale. Per sorreggere il piano in laminato Rustic Grey (sp.6 cm), vengono utilizzati i nuovi sostegni Keep.

Interesting details: for storage, the Anthracite coloured metal open-fronted wall units (20 cm deep and 18 cm high) with Oxide Steel decorative melamine wall panel, which can be positioned either horizontally or vertically. The new Keep supports are used to support the Rustic Grey laminate top (6 cm thick).

Détails intéressants : pour le rangement, les meubles hauts ouverts en métal coloris Anthracite (profondeur 20 cm et hauteur 18 cm) avec dossier en revêtement décoratif en mélaminé Oxide Steel, positionnables horizontalement ou verticalement. Pour soutenir le plan stratifié Rustic Grey (ép.6 cm), les nouveaux supports Keep ont été utilisés.

Betroffene Teile: Offene Oberschränke aus Metall in der Farbe Anthrazit (Tiefe 20 cm und Höhe 18 cm) mit Wandpaneel aus Melaminharz Oxide Steel, mit waagrecht- oder senkrechter Positionierungsmöglichkeit. Zur Befestigung der Laminatplatte Rustic Grey (St.6 cm), werden die neuen Stützen Keep gewählt.

Detalles interesantes: para albergar los muebles altos abiertos de metal color Antracita (20 cm de profundidad y 18 cm de altura) con trasera en melamina decorativa Oxide Steel, que pueden colocarse tanto en horizontal como en vertical. Para sujetar la encimera en Laminado Rustic Grey (de 6 cm de espesor), se utilizan los nuevos soportes Keep.

Интересные особенности: функцию хранения выполняют открытые навесные шкафы из металла цвета Антрацит (глубиной 20 см, высотой 18 см) со стеновой панелью с декоративной облицовкой цвета Oxide Steel, которые размещаются как горизонтально, так и вертикально. Для поддержки столешница из ламината Rustic Grey (т. 6 см) используются новые опоры Keep.

趣致的部件:用于容纳无烟煤色金属开放式吊柜(深20cm、高18cm)和氧化铜色三聚氰胺饰面护墙板,可以水平或垂直放置。为了支撑Rustic Grey层压板台面(厚6cm),使用了全新的Keep支撑。







L'anta con presa a "J" in laccato lucido Grigio Titanio è un dettaglio di indiscussa eleganza. Abbinamento interessante è il piano in vetro lucido dello stesso colore (sp.1,2 cm): per una monocromia che risalta le forme di questo modello.

The door with J-shaped handle grip in Titanium Grey glossy lacquered finish is a detail cooing undisputed elegance. An appealing combination is the polished glass top in the same colour (1.2 cm thick): for a monochrome look that emphasises the shapes of this model.

La porte avec prise en « J » en Laqué brillant Gris Titane est un détail d'une élégance incomparable. Le plan en verre brillant du même coloris (ép.1,2 cm) constitue une association intéressante, pour une monochromie qui accentue les formes de ce modèle.

Die Front mit Griffille in J-Form Titangrau Hochglanz lackiert ist ein wahrhaftig elegantes Detail. Eine interessante Anpassung ist die glänzende Glasplatte in der gleichen Farbe (St. 1,2 cm): Durch die Einfarbigkeit dieser Gestaltung kommen die Formen dieses Modells bestens zum Ausdruck.

La puerta con tirador en forma de "J" en lacado brillo Gris Titanio es un detalle de indiscutible elegancia. Combinación interesante con la encimera en cristal brillante del mismo color (de 1,2 cm de espesor): para una monocromía que resalta las formas de este modelo.

Створка с врезной ручкой в форме "J" с лакированной глянцевой отделкой Серый Титановый делает композицию еще более эlegantной. Интересное сочетание со столешницей из глянцевого стекла того же цвета (т. 1,2 см): для монохромного эффекта, который подчеркивает формы этой модели.

带有"J"形把手的钛灰亮光烤漆门板是无可争议的优雅细节。同色抛光玻璃台面(厚1.2cm)与其构成有趣的组合:单色令此系列的形状更加突出。





# L'ACCOGLIENZA DELL'ARREDO BAGNO

THE WELCOME PROVIDED BY BATHROOM FURNISHINGS

LE CONFORT DE L'AMEUBLEMENT DE SALLE DE BAINS

DIE BEHAGLICHKEIT EINER WOHNUNG BEGINNT SCHON IM BADEZIMMER

LA BIENVENIDA DEL MOBILIARIO DE BAÑO

УЮТНЫЙ ИНТЕРЬЕР ВАННОЙ КОМНАТЫ

温馨舒适的浴室家具

SCAV 374

SCAV 374

**STRUTTURA**  
STRUCTURE . CAISSON .  
KORPUS . ESTRUCTURA .  
КОРПУС . 柜体

**LACCATO OPACO**  
MATT LACQUERED . LAQUÉ MAT .  
MATT LACKIERT . LACADO MATE .  
ЛАКИРОВАННЫЙ МАТОВАЯ . 哑光烤漆

**68.75**  
Piano in laminato Olmo  
Hono sp.1,2 profilo B01

1.2 cm thick Hono Elm  
laminated top, profile B01

Plan Stratifié Orme Hono  
ép.1,2 cm profil B01

Laminatplatte Ulme Hono  
St.6 cm Profil B01

Encimera en Laminado  
Olmo Hono de 1,2 cm de  
espesor con perfil B01

Столешница из ламината  
Вяз Hono т.1,2, профиль  
B01

厚1.2cm、侧面轮廓B01的  
Hono榆木层压板台面











# 03.

La semplicità di questa proposta evidenzia dettagli di grande tendenza: nuovo sistema di specchi e accessori Magneto di grande versatilità. Pensili a giorno disponibili anche con schienale a specchio, mensole, porta sapone, bicchiere e portasalviette sono magnetici e posizionabili liberamente sulla superficie della specchioiera.

The simplicity of this offering highlights the ultra-trendy details: a new system of mirrors and Magneto accessories affording the utmost versatility. Open-fronted wall units also available with mirror wall panels, shelves, soap dishes, tumbler-holders and towel rails that are magnetic and can be positioned freely across the surface of the mirror.

La simplicité de cette proposition met en valeur des détails très tendance : nouveau système de miroirs et accessoires Magneto très polyvalents. Meubles hauts ouverts disponibles également avec dossier miroir ; étagères, porte-savon, verre et porte-serviettes sont magnétiques et peuvent être positionnés librement sur la surface du miroir.

Die Einfachheit dieses Vorschlags stellt sehr trendige Details in den Vordergrund: Ein neues System mit Magneto-Spiegeln und -Zubehören, das vielseitige Ausstattungsmöglichkeiten bietet. Die offenen Oberschränke mit Spiegel-Wandpaneel, Borden, Seifenhalter, Becher und Handtuchhalter sind magnetisch und können an beliebigen Stellen am Spiegel befestigt werden.

La sencillez de esta propuesta evidencia detalles de gran tendencia: nuevo sistema de espejos y accesorios Magneto de gran versatilidad. Muebles altos abiertos también disponibles con trasera de espejo. Las repisas, la jabonera, el vaso y el toallero son magnéticos y se pueden colocar a placer sobre la superficie del espejo.

Лаконичность этого предложения подчеркивает трендовые детали: новую систему зеркал и универсальные аксессуары Magneto. Открытые навесные шкафы, в том числе с зеркальной стеновой панелью, полки, мыльница, стакан и держатель полотенец оснащены магнитами и могут в свободном порядке размещаться на зеркале.

这款浴室家具简洁, 突出了各种时尚流行的细节: 全新的 Magneto 镜子和配件系统, 多样百搭。开放式吊柜也可配备镜面护墙板, 搁板、肥皂盒、杯子和毛巾架是磁性的, 可以在镜子的表面上自由放置。









JUNO 04.

# IL PIACERE DELL'EFFETTO LEGNO

THE PLEASURE OF WOOD EFFECT

LE PLAISIR DE L'EFFET BOIS

ENTFÜHRENDE HOLZOPTIK

EL PLACER DEL EFECTO MADERA

УДОВОЛЬСТВИЕ ОТ ОТДЕЛКИ С ЭФФЕКТОМ ДЕРЕВА

木纹效果的愉悦感

76.77

SCAV 773

SCAV 773

SISTEMA PARETE "FLUIDA"  
"FLUIDA" WALL SYSTEM  
SYSTEME PAROI - FLUIDA -  
STOLLENWANDSYSTEM "FLUIDA"  
SISTEMA MODULAR  
DE PARED "FLUIDA"  
СИСТЕМОЙ СТЕНКИ "FLUIDA"  
"FLUIDA" 墙面系统

SCAV 021

SCAV 453

STRUTTURA  
STRUCTURE . CAISSON .  
KORPUS . ESTRUCTURA .  
КОРПУС . 柜体

DECORATIVO  
DECORATIVE MELAMINE . REVÊTEMENT DÉCORATIF  
EN MELAMINE . MELAMIN-HARZ . MELAMINA DECORATIVA .  
ДЕКОРАТИВНАЯ ОБЛИЦОВКА . 三聚氰胺饰面

STRUTTURA  
STRUCTURE . CAISSON .  
KORPUS . ESTRUCTURA .  
КОРПУС . 结构

LACCATO OPACO  
MATT LACQUERED . LAQUÉ MAT .  
MATT LACKIERT . LACADO MATE .  
ЛАКИРОВАННЫЙ МАТОВАЯ . 哑光烤漆

**76.83**  
Piano in Marmo Fior di  
Pesco Carnico sp.3 cm  
profilo B09

3 cm thick Fior di Pesco  
Carnico Marble top,  
profilo B09

Plan Marbre Fior di Pesco  
Carnico ép.3 cm profil B09

Marmorplatte Fior di Pesco  
Carnico St.3 cm Profil B09

Encimera en Mármol Fiore di  
Pesco Carnico de 3 cm de  
espesor con perfil B09

Столешница из мрамора  
Fior di Pesco Carnico т.3 см,  
профиль B09

厚3cm、侧面轮廓B09的Fior  
di Pesco Carnico大理石台面











Il decorativo Olmo Navajo veste la base sospesa dotata di piano in marmo Fiore di Pesco Carnico dalle delicate nuances rosate. Ottimo l'accostamento con i pensili a giorno in metallo bianco e schienale in decorativo Grigio Selce.

Navajo Elm decorative melamine clads the wall-mounted vanity unit fitted with a Fiore di Pesco Carnico Marble top with its gentle pink nuances. An outstanding combination with white metal open-fronted wall units and Flint Grey decorative melamine wall panel.

Le revêtement décoratif en mélaminé Orme Navajo habille le meuble bas suspendu doté d'un plan en marbre Fiore di Pesco Carnico aux délicates nuances rosées. Excellente association avec les meubles hauts ouverts en métal blanc et dossier en revêtement décoratif en mélaminé Gris Silex.

Melaminharz Ulme Navajo für den wandhängenden Unterschrank und Marmorplatte Fiore di Pesco Carnico mit zarten rosaroten Nuancen. Sehr gelungen ist auch die Zusammenstellung der offenen Oberschränke aus weißem Metall mit dem Wandpaneel aus Melaminharz Flintgrau.

La melamina decorativa Olmo Navajo viste el mueble bajo suspendido equipado con encimera en mármol Fiore di Pesco Carnico con delicados matices rosados. Excelente combinación con los muebles altos abiertos de metal blanco y trasera en melamina decorativa Gris Adoquin.

Декоративная облицовка Вяз Navajo облачает навесную тумбу со столешницей из мрамора Fiore di Pesco Carnico с изящными оттенками розового цвета. Великолепное сочетание с открытыми навесными шкафами из металла белого цвета и стеновыми панелями с декоративной облицовкой Серый Кремневый.

配备精美粉红色Fiore di Pesco Carnico大理石台面的壁挂式地柜采用Navajo榆木三聚氰胺饰面。与白色金属开放式吊柜和火石灰三聚氰胺饰面护墙板完美结合。

# 04.







Laccato opaco Cipria delle ante nel Sistema Parete "Fluida" – ottimo alleato per il contenimento – lampada Fancy della specchiera e rubinetteria color Rame: come non trovarsi a proprio agio in questo bagno Juno?

Powder Pink matt lacquered doors for the "Fluida" Wall System – an excellent ally for storage - Fancy lamp on the mirror and Copper coloured taps: it would be impossible not to feel at home in this Juno bathroom!

Laqué mat Poudre des portes dans le Système Paroi « Fluida » - parfait allié pour le rangement - lampe Fancy du miroir et robinetterie couleur Cuivre : comment ne pas être à l'aise dans cette salle de bains Juno?

Mit den in Puder matt lackierten Fronten wird das Stollenwandssystem „Fluida“ als Behälter zusammen mit der Lampe Fancy des Wandspiegels und den kupferfarbenen Armaturen zu einer ansprechenden Gesamtheit: Ein Juno-Badezimmer, in dem man sich einfach nur wohl fühlen kann?

Lacado mate Polvos de las puertas en el Sistema modular de pared "Fluida" (excelente aliado de almacenaje), lámpara Fancy del espejo y grifería de color Cobre: ¿cómo no encontrarse a gusto en este baño Juno?

Лакированная матовая отделка Пудровый створок Системы стенки "Fluida", идеально выполняющей функции хранения, светильник Fancy зеркала и сантехнический комплект цвета Медь делают интерьер этой ванной комнаты Juno располагающим к комфорту?

作为收纳最佳利器的“Fluida”墙面系统的嫩粉色哑光烤漆门板, 镜子的Fancy灯和铜色水龙头: 这款Juno浴室家具令人倍感温馨舒适。



ESEMPI DI COMPOSIZIONI  
COMPOSITION EXAMPLES  
EXEMPLES DE COMPOSITIONS  
BEISPIELE FÜR KOMPOSITIONEN  
EJEMPLOS DE COMPOSICIONES  
ПРИМЕРЫ КОМПОЗИЦИИ  
套系组件范例





# 05.

Basi in Decorativo Vertigo SCAV 864  
Elementi a giorno in Decorativo Rovere Landscape SCAV 922  
Piano in Laminato Vertigo sp.10 cm profilo B24 e sp.1,2 cm profilo B01 con lavabo integrato Plaza in Ocritech®  
Piano in Decorativo Rovere Landscape sp.1,2 profilo B01

Vertigo SCAV 864 decorative melamine vanity units  
Landscape Oak SCAV 922 decorative melamine open-fronted elements  
10 cm thick Vertigo laminate top, profile B24 and 1.2 cm thick, profile B01 with Plaza Ocritech® built-in washbasin  
1.2 cm thick Landscape Oak Decorative Melamine top, profile B01

Meubles bas Revêtement décoratif en mélaminé Vertigo SCAV 864  
Éléments ouverts Revêtement décoratif en mélaminé Chêne Landscape SCAV 922  
Plan Stratifié Vertigo ép.10 cm profil B24 et ép.1,2 cm profil B01 avec lavabo intégré Plaza en Ocritech®  
Plan Revêtement décoratif en mélaminé Chêne Landscape ép.1,2 cm profil B01

Unterschänke aus Melaminharz Vertigo SCAV 864  
Offene Elemente aus Melaminharz Eiche Landscape SCAV 922  
Laminatplatte Vertigo St.10 cm Profil B24 und St.1,2 cm Profil B01 mit integriertem Waschbecken Plaza aus Ocritech®  
Platte aus Melaminharz in Eiche Landscape St.1,2 Profil B01

Muebles bajos en Melamina decorativa Vertigo SCAV 864  
Elementos abiertos en Melamina decorativa Roble Landscape SCAV 922  
Encimera en Laminado Vertigo de 10 cm de espesor con perfil B24 y de 1,2 cm de espesor con perfil B01 y lavabo integrado Plaza en Ocritech®  
Encimera en Melamina decorativa Roble Landscape de 1,2 cm de espesor con perfil B01

Тумбы с декоративной облицовкой цвета Vertigo SCAV 864  
Открытые элементы с декоративной облицовкой цвета Дуб Landscape SCAV 922  
Столешница из ламината Vertigo т.10 см, профиль В24, и т.1,2 см, профиль В01,  
с интегрированным умывальником Plaza из Ocritech®  
Столешница с декоративной облицовкой Дуб Landscape т.1,2, профиль В01

SCAV 864 Vertigo三聚氰胺饰面地柜  
SCAV 922 Landscape橡木三聚氰胺饰面开放式元素  
厚10cm、侧面轮廓B24和厚1.2cm、侧面轮廓B01的Vertigo层压板台面结合  
Plaza in Ocritech®内嵌式盥洗盆  
厚1.2cm、侧面轮廓B01的Landscape橡木三聚氰胺饰面台面



# 06.

Basi Laccato opaco Verde Minerale SCAV 277  
Piano in Corian Glacier White sp.1,2 cm profilo B02 con lavabo integrato Spring  
Sistema parete "Fluida" in Decorativo Noce Garden SCAV 942

Mineral Green SCAV 277 matt lacquered vanity units  
1.2 cm thick Glacier White Corian top, profile B02 with Spring built-in washbasin  
"Fluida" Wall System in Garden Walnut SCAV 942 Decorative Melamine

Meubles bas Laqué mat Vert Minéral SCAV 277  
Plan Corian Glacier White ép.1,2 cm profil B02 avec lavabo intégré Spring  
Système Paroi « Fluida » Revêtement décoratif en mélaminé Noyer Garden SCAV 942

Unterschänke Mineralgrün matt lackiert SCAV 277  
Platte aus Corian Glacier White St.1,2 cm Profil B02 mit integriertem  
Waschbecken Spring  
Stollenwandsystem „Fluida“ aus Melaminharz Nussbaum Garden SCAV 942

Muebles bajos en Lacado mate Verde Mineral SCAV 277  
Encimera en Corian Glacier White de 1,2 cm de espesor con perfil B02 y lavabo integrado Spring  
Sistema modular de pared "Fluida" en Melamina decorativa Nogal Garden SCAV 942

Тумбы с лакированной матовой отделкой Зеленый Минерал SCAV 277  
Столешница из Corian Glacier White т.1,2 см, профиль В02, с интегрированным умывальником Spring  
Система стенки "Fluida" с декоративной облицовкой Орех Garden SCAV 942

SCAV 277矿石绿哑光烤漆地柜  
厚1.2cm、侧面轮廓B02的Glacier White Corian台面结合Spring内嵌式盥洗盆  
SCAV 942 Garden胡桃木三聚氰胺饰面"Fluida"墙面系统





# 07.

Basi in Decorativo Olmo Komi SCAV 771  
Piano in Vetro lucido Grigio Ferro SCAV 374 con lavabo integrato Inside

Komi Elm SCAV 771 decorative melamine vanity units  
Iron Grey SCAV 374 polished glass top with Inside built-in washbasin

Meubles bas Revêtement décoratif en mélaminé Orme Komi SCAV 771  
Plan en verre brillant Gris Fer SCAV 374 avec lavabo intégré Inside

Unterschänke Melaminharz Ulme Komi SCAV 771  
Platte aus Glasplatte Eisengrau SCAV 374 mit integriertem Waschbecken Inside

Muebles bajos en Melamina decorativa Olmo Komi SCAV 771  
Encimera en Cristal brillante Gris Hierro SCAV 374 con lavabo integrado Inside

Тумбы с декоративной облицовкой Вяз Komi SCAV 771  
Столешница из глянцевого стекла Серый Железный SCAV 374 с интегрированным умывальником Inside

SCAV 771 Komi 榆木三聚氰胺饰面地柜  
SCAV 374 铁灰抛光玻璃台面结合Inside内嵌式盥洗盆



# 08.

Basi in Decorativo Olmo Navajo SCAV 773  
Piano in Mineralmarmo sp.1,5 cm profilo B14 finitura lucida con lavabo integrato Kit  
Piano "Cover" con asse da stiro in Decorativo Azimut SCAV 863

Navajo Elm SCAV 773 decorative melamine vanity units  
1.5 cm thick glossy finish Mineralmarmo top, profile B14 with Kit built-in washbasin  
Azimut SCAV 863 decorative melamine "Cover" top with ironing board

Meubles bas Revêtement décoratif en mélaminé Orme Navajo SCAV 773  
Plan Mineralmarmo ép.1,5 cm profil B14 finition brillante avec lavabo intégré Kit  
Plan "Cover" avec table à repasser Revêtement décoratif en mélaminé Azimut SCAV 863

Unterschänke Melaminharz Ulme Navajo SCAV 773  
Platte aus Mineralmarmo St.1,5 cm Profil B14 im Hochglanzfinish mit integriertem Waschbecken Kit  
Platte „Cover“ mit Bügelbrett aus Melaminharz Azimut SCAV 863

Muebles bajos en Melamina decorativa Olmo Navajo SCAV 773  
Encimera en Mineralmarmo de 1,5 cm de espesor con perfil B14 en acabado brillante y lavabo integrado Kit  
Encimera "Cover" con tabla de planchar en Melamina decorativa Azimut SCAV 863

Тумбы с декоративной облицовкой Вяз Navajo SCAV 773  
Столешница из Mineralmarmo т.1,5 см, профиль B14, с интегрированным умывальником Kit  
Столешница-гладильная доска "Cover" с декоративной облицовкой Azimut SCAV 863

SCAV 773 Navajo 榆木三聚氰胺饰面地柜  
厚1.5cm、侧面轮廓B14的Mineralmarmo台面结合Kit内嵌式盥洗盆  
"Cover"台面带SCAV 863 Azimut三聚氰胺饰面的熨烫板



# ANTE JUNO . JUNO DOORS . PORTES JUNO . FRONT EN JUNO . PUERTAS JUNO . СТВОРКИ JUNO . JUNO门板

ANTA CON PRESA MANIGLIA INTEGRATA  
DOOR WITH BUILT-IN HANDLE GRIP  
PORTE AVEC PRISE POIGNÉE INTÉGRÉE  
FRONT MIT INTEGRIERTEM GRIFF  
PUERTA CON TIRADOR UÑERO INTEGRADO  
СТВОРКИ С ИНТЕГРИРОВАННОЙ  
ВРЕЗНОЙ РУЧКОЙ  
带嵌入式把手的门板



ANTA LACCATA  
SP:19 MM PER ANTA PIANA SQUADRATA (PER ARMADI E PENSILI)  
SP:22 MM PER ANTA CON PRESA MANIGLIA INTEGRATA  
LACQUERED DOOR  
19 MM THICK FOR SQUARED PLAIN DOOR  
(FOR CABINETS AND WALL UNITS)  
22 MM THICK FOR DOOR WITH BUILT-IN HANDLE GRIP  
PORTE LAQUÉ  
EP:19 MM POUR PORTE PLEINE CARRÉE  
(POUR ARMOIRES ET MEUBLES HAUTS)  
EP:22 MM POUR PORTE AVEC PRISE POIGNÉE INTÉGRÉE  
LACKIERTE FRONT  
ST:19 MM FÜR QUADRATISCHE FLACHE FRONT  
(FÜR SCHRÄNKE UND OBERSCHRÄNKE)  
ST:22 MM FÜR FRONT MIT INTEGRIERTEM GRIFF  
PUERTA LACADA  
DE 19 MM DE ESPESOR PARA PUERTA LISA CUADRADA  
(PARA ARMARIOS Y MUEBLES ALTOS)  
DE 22 MM DE ESPESOR PARA PUERTA CON TIRADOR UÑERO INTEGRADO  
СТВОРКА С ЛАКИРОВАННОЙ ОТДЕЛКОЙ  
T:19 MM ДЛЯ ПЛОСКОЙ КВАДРАТНОЙ СТВОРКИ  
(ДЛЯ ШКАФОВ И НАВЕСНЫХ МОДУЛЕЙ)  
T:22 MM ДЛЯ СТВОРКИ С ИНТЕГРИРОВАННОЙ РУЧКОЙ  
烤漆门板  
19 MM厚用于方形平板门板(用于柜子和吊柜)  
22 MM厚用于带嵌入式把手的门板



LACCATO LUCIDO  
GLOSSY LACQUERED  
LAQUÉ BRILLANT  
HOCHGLANZ LACKIERT  
LACADO BRILLO  
ЛАКИРОВАННАЯ ГЛЯНЦЕВАЯ  
ОТДЕЛКА  
亮光烤漆



LACCATO OPACO  
MATT LACQUERED  
LAQUÉ MAT  
MATT LACKIERT  
LACADO MATE  
ЛАКИРОВАННАЯ  
МАТОВАЯ ОТДЕЛКА  
哑光烤漆

ANTA DECORATIVO  
SP:18 MM PER ANTA PIANA SQUADRATA (PER ARMADI E PENSILI)  
SP:22 MM PER ANTA CON PRESA MANIGLIA INTEGRATA  
DECORATIVE MELAMINE DOOR  
18 MM THICK FOR SQUARED PLAIN DOOR (FOR CABINETS AND WALL UNITS)  
22 MM THICK FOR DOOR WITH BUILT-IN HANDLE GRIP  
PORTE REVÊTEMENT DÉCORATIF EN MÉLAMINÉ  
EP:18 MM POUR PORTE PLEINE CARRÉE (POUR ARMOIRES ET MEUBLES HAUTS)  
EP:22 MM POUR PORTE AVEC PRISE POIGNÉE INTÉGRÉE  
MELAMINHAZFRONT  
ST:18 MM FÜR QUADRATISCHE FLACHE FRONT  
(FÜR SCHRÄNKE UND OBERSCHRÄNKE)  
ST:22 MM FÜR FRONT MIT INTEGRIERTEM GRIFF  
PUERTA EN MELAMINA DECORATIVA  
DE 18 MM DE ESPESOR PARA PUERTA LISA CUADRADA  
(PARA ARMARIOS Y MUEBLES ALTOS)  
DE 22 MM DE ESPESOR PARA PUERTA CON TIRADOR UÑERO INTEGRADO  
СТВОРКА С ДЕКОРАТИВНОЙ ОБЛИЦОВКОЙ  
T:18 MM ДЛЯ ПЛОСКОЙ КВАДРАТНОЙ СТВОРКИ  
(ДЛЯ ШКАФОВ И НАВЕСНЫХ МОДУЛЕЙ)  
T:22 MM ДЛЯ СТВОРКИ С ИНТЕГРИРОВАННОЙ ВРЕЗНОЙ РУЧКОЙ  
三聚氰胺饰面门板  
18 MM厚用于方形平板门板(用于柜子和吊柜)  
22 MM厚用于带嵌入式把手的门板





# GYM SPACE

DESIGN by Mattia Pareschi

“Gym Space è un progetto che vuole integrare il sistema bagno a un sistema palestra, per unire la cura della persona e il benessere fisico. La Spalliera Svedese viene reinterpretata e proposta in due finiture: una più tradizionale in legno chiaro Blond e una più calda e accogliente in legno scuro Core. Gym Space risulta davvero un innovativo concept di wellness che risponde alle esigenze abitative contemporanee, in linea con la continua ricerca che da sempre contraddistingue Scavolini”.

Mattia Pareschi definisce in questo modo il nuovo sistema Gym Space, nato dalla collaborazione con Scavolini. Il progetto arreda l'ambiente in modo organizzato e funzionale senza però dimenticare il benessere. Combinando gli elementi tipici dell'arredo bagno, proponendo un nuovo concept di wellness: angoli fitness che prevedono l'impiego di attrezzature utili per mantenersi in forma. Il cuore del progetto risiede nell'inedita reinterpretazione della Spalliera Svedese. È intorno a questo attrezzo ginnico, utilizzato come base per applicare ulteriori attrezzature sportive - come panca e barra di trazione - e per fissare gli accessori dell'arredo bagno - quali luci, ganci, mensole, elementi contenitivi e specchiere - che si sviluppa l'intero programma. Adatta ad ogni tipo di spazio, questa soluzione è in grado di coniugare estetica e funzionalità e garantire infinite configurazioni, lasciando la libertà di arredare l'ambiente bagno all'insegna della massima personalizzazione

Mattia Pareschi DESIGN

“Gym Space is a project designed to incorporate a bathroom system with a gym system, to combine physical well-being with personal grooming. Gymnastics Wall Bars are reinterpreted and produced in two finishes: a more traditional light Blond wood and a warmer and more welcoming dark Core wood. Gym Space is truly an innovative concept of wellness that accommodates contemporary domestic requirements, in keeping with the ongoing research that has always distinguished Scavolini”.

This is how Mattia Pareschi defines the new Gym Space system, the result of his partnership with Scavolini. The project furnishes the setting in an organised and functional manner without forgetting well-being. By combining the typical components of bathroom furnishings with a wall-mounted structure dedicated to physical exercise, Scavolini brings a fitness area into your daily realm, offering a new concept of wellness: fitness corners that envisage the use of equipment designed to stay in shape. The heart of the project lies in the unprecedented reinterpretation of Gymnastics Wall Bars. The entire range revolves specifically around this piece of gym equipment, used as the base onto which additional sports equipment is applied - including a bench and a traction bar - and to secure the bathroom furnishing accessories - such as lights, hooks, shelves, storage elements and mirrors. Suitable for any particular space, this solution is designed to blend styling with functionality and ensure endless configuration possibilities, leaving customers free to furnish the bathroom with the utmost customisation.

DESIGN by Mattia Pareschi

« Gym Space est un projet qui veut intégrer le système de salle de bain dans un système de gymnase, pour associer le soin de la personne et le bien-être physique. L'espallier est réinterprété et proposé en deux finitions : une plus traditionnelle en bois clair Blond et une plus chaude et accueillante en bois foncé Core. Gym Space s'avère être un concept véritablement innovant de bien-être et répond aux exigences d'habitation contemporaines, en accord avec la recherche continue qui caractérise Scavolini depuis toujours. »

C'est ainsi que Mattia Pareschi définit le nouveau système Gym Space, né de la collaboration avec Scavolini. Le projet aménage l'espace de manière organisée et fonctionnelle sans toutefois oublier le bien-être. En associant les éléments typiques de l'aménagement de salle de bains avec une structure murale dédiée à l'activité physique, Scavolini introduit l'espace fitness dans le quotidien, en proposant un nouveau concept de bien-être : des coins fitness qui prévoient l'utilisation d'équipements utiles pour rester en forme. Le cœur du projet réside dans l'interprétation inédite de l'espallier de gymnastique. C'est autour de cet équipement de gymnastique, utilisé comme base pour appliquer d'autres équipements sportifs - banc de musculation et barre de traction - et pour fixer les accessoires de l'ameublement de salle de bains - éclairages, crochets, étagères, éléments de rangement et miroirs - que se développe tout le programme. S'adaptant à tout type d'espace, cette solution est capable de marier esthétique et fonctionnalité et de garantir d'innombrables configurations, offrant une liberté de meubler la salle de bains sous le signe de la plus grande personnalisation.

DESIGN by Mattia Pareschi

„Gym Space ist ein Projekt, das in das Badezimmer in einen Fitness-Bereich integrieren will, um persönliche Pflege und körperliches Wohlbefinden zu verbinden. Eine neue Interpretation der Sprossenwand wird in zwei verschiedenen Finishes angeboten: einem traditionellen aus hellem Holz Blond und einem dunklen Core-Holz-Finish, das die Umgebung gemütlicher gestaltet. Gym Space ist ein wahrhaftig innovatives Wellness-Konzept, das die Anforderungen des modernen Wohnens erfüllt und im Einklang mit der kontinuierlichen Forschung steht, die Scavolini seit jeher auszeichnet.“

Mattia Pareschi definiert so das neue Gym Space System, das aus einer Zusammenarbeit mit Scavolini entstanden ist. Mit diesem Projekt herrschen auch im Badezimmer Organisation und Funktionalität, ohne das Wohlbefinden zu vernachlässigen. Durch die Zusammenstellung von typischen Badezimmerausstattungen und einer Wandstruktur für körperliche Gymnastik, bringt Scavolini den Fitnessbereich in den Alltag: Ein neues Wellness-Konzept. Fitness-Ecken mit Gymnastikgeräten, um Fit zu bleiben. Das Herzstück des Projekts liegt in der Neuinterpretation der Sprossenwand. Das gesamte Programm wird um dieses Turngerät herum entwickelt, das als Basis für die Anbringung zusätzlicher Sportgeräte - wie Gymnastikbank und Klimmzugstange - und für die Befestigung von Badezimmerausstattungen - wie Leuchten, Haken, Borde, Aufbewahrungselemente und Spiegel - dient. Geeignet für jede Art von Raum, ist diese Lösung in der Lage, Ästhetik und Funktionalität zu kombinieren und unendliche Konfigurationen zu gewährleisten, so dass die Freiheit, das Badezimmer im Zeichen maximaler Individualisierung einzurichten, erhalten bleibt.

DESIGN by Mattia Pareschi

“Gym Space es un proyecto que desea integrar el sistema de baño en un sistema de gimnasio, para unir el cuidado de la persona y el bienestar físico. La espaldera se reinterpreta y propone en dos acabados: uno más tradicional en madera clara Blond y otro más cálido y acogedor en madera oscura Core. Gym Space es realmente un concepto de bienestar innovador que satisface las necesidades de las viviendas contemporáneas, en línea con la continua investigación que desde siempre caracteriza a Scavolini”.

Mattia Pareschi define de esta manera el nuevo sistema Gym Space, fruto de la colaboración con Scavolini. El proyecto amuebla el ambiente de manera organizada y funcional, pero sin olvidar el bienestar. Combinando los elementos típicos del mobiliario de baño con una estructura de pared dedicada a la actividad física, Scavolini lleva el área del fitness a la cotidianidad, proponiendo un nuevo concepto de bienestar: rincones fitness donde se usan equipos útiles para mantenerse en forma. El corazón del proyecto radica en la novedosa interpretación de la espaldera. Todo el programa se desarrolla alrededor de este aparato de gimnasia, utilizado como base para aplicar equipos deportivos adicionales, como banco y barra de tracción, y para fijar los accesorios de la decoración del baño, como luces, ganchos, repisas, elementos de almacenaje y espejos. Apta para cualquier tipo de espacio, esta solución es capaz de combinar estética y funcionalidad, y garantizar configuraciones infinitas, dando rienda suelta a la libertad de decorar el baño caracterizado por la máxima personalización.

Дизайн Mattia Pareschi

“Гум Спэс – это проект, интегрирующий систему ванной комнаты с системой фитнес-зоны с целью объединения заботы о себе с физическим благополучием. Шведская стенка предлагается в новой интерпретации с двумя отделками: более традиционной из светлого дерева Blond и более теплой и уютной из темного дерева Core. Гум Спэс – это действительно инновационная концепция интерьера, отвечающая современным потребностям жилого пространства и концепции постоянного поиска и улучшения, которую исповедует компания Scavolini”.

Так Маттиа Парески определяет новую систему Спэс, рожденную благодаря сотрудничеству с компанией Scavolini. Проект оформляет интерьер комнаты организованным и функциональным образом, направляющим на повышение физического благополучия. Сочетая традиционные элементы интерьера ванной комнаты с пристенной конструкцией, предназначенной для физической активности, Scavolini переносит зону для фитнеса в повседневность, предлагая новую концепцию благополучия, выражающуюся в уголках для фитнеса, оборудованных всем необходимым для поддержания себя в хорошей форме. Сердцем проекта является совершенно неожиданная интерпретация шведской стенки. Все строится вокруг именно этого гимнастического снаряда. Он – основа, на которую крепятся другие спортивные приспособления, скамья и турник, а также банные аксессуары, подсветка, крючки, полочки, контейнеры и зеркала. Решение отлично впишется в любое пространство, объединив эстетический аспект с функциональностью. Бесконечное множество конфигураций предоставляет свободу в проектировании интерьера ванной комнаты и позволяет учитывать любые пожелания клиента.

Mattia Pareschi设计

“Gym Space是一个旨在将浴室系统与健身系统融为一体的项目，将个人护理和身体健康完美结合在一起。肋木架重新诠释，推出了两种饰面：一种是较传统的Blond浅色木材，另一种是较温暖、较温馨的Core深色木材。Gym Space实际上是一个创新的健身概念，可以满足当代生活需求，这与Scavolini一直以来的不断研究目标一致。”

Mattia Pareschi这样定义了他与Scavolini合作推出的全新Gym Space系统。该项目以组织和实用的方式装饰环境，但又预留了健身康体运动空间。通过浴室家具的典型元素与体育活动的专用墙壁结构的完美结合，Scavolini将健身区带入日常生活，推出全新的健身理念：健身角落，通过使用高效实用的设备来保持身体健康。该项目的核心在于对肋木架的前所未有的重新诠释。整个项目围绕这个锻炼器材而开发，它被用作基础，可以在其上安装其它运动器材（例如健身长凳和牵引杆）和固定各种浴室配件（例如灯、挂钩、搁板、收纳元素和镜子）。这个解决方案适用于任何类型的空间，能够有效结合美观和功能，并保证无限的配置，为浴室环境的装饰提供最大的个性化自由。







01



02



03



04

## SEGNI PARTICOLARI

- 01 Spalliera
- 02 Barra trazioni
- 03 Panca
- 04 Specchio
- 05 Lampada
- 06 Accessorio per spalliera
- 07 Porta salviette freestanding
- 08 Porta salviette parete

## DISTINGUISHING FEATURES

- 01 Wall bars
- 02 Traction bar
- 03 Bench
- 04 Mirror
- 05 Lampe
- 06 Accessory for wall bar
- 07 Free-standing towel rail
- 08 Wall-mounted towel rail

## SIGNES PARTICULIERS

- 01 Espalier
- 02 Barre de traction
- 03 Banco
- 04 Miroir
- 05 Lampe
- 06 Accessoire pour espalier
- 07 Porte-serviettes indépendant
- 08 Porte-serviettes mural

## BESONDERHEITEN

- 01 Sprossenwand
- 02 Klimmzugstange
- 03 Gymnastikbank
- 04 Spiegel
- 05 Lampe
- 06 Zubehör für Sprossenwand
- 07 Freistehender Handtuchhalter
- 08 An der Wand befestigter Handtuchhalter

## RASGOS CARACTERÍSTICOS

- 01 Espaldera
- 02 Barra de tracción
- 03 Banco
- 04 Espejo
- 05 Lámpara
- 06 Accesorio para espaldera
- 07 Toallero de libre instalación
- 08 Toallero de pared

## ОТЛИЧИТЕЛЬНЫЕ ОСОБЕННОСТИ

- 01 Шведская стенка
- 02 Турник
- 03 Скамья
- 04 Зеркало
- 05 Светильник
- 06 Аксессуар для шведской стенки
- 07 Отдельстоящий держатель полотенец
- 08 Настенный держатель полотенец

## 特征

- 01 体操墙杆
- 02 墙上引体向上器
- 03 健身长凳
- 04 镜子
- 05 照明灯
- 06 体操墙杆配件
- 07 独立式毛巾架
- 08 壁挂毛巾架



05



06



07



08

96

DECORATIVO OXIDE STEEL  
OXIDE STEEL DECORATIVE MELAMINE  
REVÊTEMENT DÉCORATIF EN MÉLAMINÉ OXIDE STEEL  
MELAMINHARZ OXIDE STEEL  
MELAMINA DECORATIVA OXIDE STEEL  
ДЕКОРАТИВНАЯ ОБЛИЦОВКА OXIDE STEEL  
OXIDE STEEL 三聚氰胺饰面

104

LACCATO LUCIDO VERDE MINERALE  
MINERAL GREEN GLOSSY LACQUERED  
LAQUÉ BRILLANT VERT MINÉRAL  
MINERALGRÜN HOCHGLANZ LACKIERT  
LACADO BRILLO VERDE MINERAL  
ЛАКИРОВАННАЯ ГЛЯНЦЕВАЯ ОТДЕЛКА ЗЕЛЕНЬ МИНЕРАЛ  
矿石绿亮烤漆

112

LACCATO OPACO BIANCO PRESTIGE E LACCATO LUCIDO VISIONE  
PRESTIGE WHITE MATT LACQUERED AND MINK GLOSSY LACQUERED  
LAQUÉ MAT BLANC PRESTIGE ET LAQUÉ BRILLANT VISON  
EISENGRAU UND SCHIEFERSCHWARZ MATT LACKIERT  
LACADO MATE BLANCO PRESTIGE Y LACADO BRILLO VISÓN  
ЛАКИРОВАННАЯ МАТОВАЯ ОТДЕЛКА БЕЛЫЙ PRESTIGE И ЛАКИРОВАННАЯ  
ГЛЯНЦЕВАЯ ОТДЕЛКА БЕЖЕВО-КОРИЧНЕВЫЙ  
高贵白哑光烤漆和貂色亮光烤漆

118

LACCATO OPACO BLU MOON  
MOON BLUE MATT LACQUERED  
LAQUÉ MAT BLEU MOON  
MOON BLAU MATT LACKIERT  
LACADO MATE AZUL MOON  
ЛАКИРОВАННАЯ МАТОВАЯ ОТДЕЛКА СИНИЙ MOON  
月亮蓝哑光烤漆

126

ESEMPI DI COMPOSIZIONI  
COMPOSITION EXAMPLES  
EXEMPLES DE COMPOSITIONS  
BEISPIELE FÜR KOMPOSITIONEN  
EJEMPLOS DE COMPOSICIONES  
ПРИМЕРЫ КОМПОЗИЦИЙ  
套系组件范例

132

ELEMENTI GYM SPACE  
GYM SPACE ELEMENTS  
ÉLÉMENTS GYM SPACE  
GYM SPACE ELEMENTE  
ELEMENTOS GYM SPACE  
ЭЛЕМЕНТЫ GYM SPACE  
GYM SPACE 元素



AQUO GYM SPACE 01.

## FITNESS NELLA ZONA BAGNO: IL SOGNO SI AVVERA

FITNESS IN THE BATHROOM: A DREAM COME TRUE

FITNESS DANS LA SALLE DE BAINS : LE RÊVE DEVIENT RÉALITÉ

FITNESS IM BADEZIMMER: EIN TRAUM WIRD WAHR

FITNESS EN LA ZONA DE BAÑO: EL SUEÑO SE HACE REALIDAD

ФИТНЕС В ВАННОЙ КОМНАТЕ: СБЫВАЮЩАЯСЯ МЕЧТА

在浴室区健身:梦想成真

96.97

SCAV 881

SCAV 881

SPALLIERA  
WALL BARS  
ESPALJER  
SPROSSENWAND  
ESPALDERA  
ШВЕДСКАЯ СТЕЖКА  
肋木架

CORE

**96.103**  
Piano in Gres Porcellanato  
Calce Nero sp.2 cm  
profilo B20

DECORATIVO  
DECORATIVE MELAMINE . REVÊTEMENT DÉCORATIF EN  
MÉLAMINE . MELAMIN-HARZ . MELAMINA DECORATIVA .  
ДЕКОРАТИВНАЯ ОБЛИЦОВКА . 三聚氰胺饰面

LEGNO  
WOOD . BOIS . HOLZ  
MADERA . ДЕРЕВО . 木质

2 cm thick Calce Nero  
Porcelain Stoneware top  
profile B20

Plan Grès Cérame Calce  
Nero ép.2 cm profil B20

Top aus Feinsteinzeug  
Kalk Schwarz St.2 cm  
Profil B20

Encimera en Gres  
porcelánico Calce Nero  
de 2 cm de espesor  
con perfil B20

Столешница из  
керамогранита Calce Nero  
т.2 см профиль B20

厚2cm、侧面轮廓B20的  
Calce Nero纹岩板台面











## 01.

Un assetto funzionale per l'area fitness domestica: spalliera nella tinta scura Core, munita delle sue attrezzature come lampada e contenitori, in finitura antracite opaco, piano in gres Calce Nero e ante in decorativo Oxide Steel. Abbinamenti cromatici in linea con lo spiccato spirito tecnico di questo bagno.

A functional look for your home fitness area: wall bars in the dark Core colour, fitted with its equipment, such as a lamp and containers, in matt anthracite finish, Calce Nero stoneware top and Oxide Steel decorative melamine doors.

Une structure fonctionnelle pour l'espace fitness domestique : espalier dans la teinte foncée Core, doté de ses équipements comme la lampe et les rangements, en finition Anthracite mat, plan en Grès Calce Nero et portes en revêtement décoratif en mélaminé Oxide Steel.

Eine funktionale Einrichtung für die Fitnesscke zuhause: Sprossenwand in dunkler Ausführung Core, mit allen Ausstattungen wie Lampe und Behälter, in mattem Anthrazit-Finish, Platte aus Feinsteinzeug mit passenden Geräten wie Lampe und Behältern, in mattem Kalk Schwarz und Fronten aus Melaminharz Oxide Steel.

Una configuración funcional para la zona fitness doméstica: espaldera en el color oscuro Core, provista de sus equipos como lámpara y contenedores, en acabado antracita mate, encimera en Gres Calce Nero y puertas en melamina decorativa Oxide Steel.

Функциональная система для домашней фитнес-зоны: шведская стенка темного цвета Core, оборудованная светильником и контейнерами с отделкой Антрацит матовый, столешница из керамогранита Calce Nero и створки с декоративной облицовкой цвета Oxide Steel.

家庭健身区的功能结构: Core深色系操墙杆, 配备照明灯和容器等哑光无烟煤色设备, Calce Nero岩板台面和氧化铜色三聚氰胺饰面门板, 颜色组合符合这个浴室的技术精神。





Veramente interessanti gli accessori sportivi che possono essere agganciati alla struttura Gym Space: panca in ecopelle e struttura Nero opaco 124 x 40 cm e barra di trazione (larg. 90 cm). Per uno stile di vita attivo, senza perdere di vista il design italiano.

Highly attractive sports accessories which can be attached to the Gym Space structure: an eco-leather bench and a matt black 124 x 40 cm structure and traction bar (width 90 cm). For an active lifestyle, without losing sight of Italian design.

Les accessoires sportifs qui peuvent être accrochés à la structure Gym Space sont très intéressants : banc en écocoir et structure Noir mat de 124 x 40 cm et barre de traction (larg. 90 cm). Pour un style de vie actif, sans perdre de vue le design italien.

Auf wirklich großen Anklang stoßen alle sportlichen Zubehöre, die an der Gym Space Struktur angebracht werden können: Die Gymnastikbank aus Kunstleder und matter, schwarzer Struktur im Format 124 x 40 cm sowie die Klimmzugstange (Breite 90 cm). Für einen aktiven Lebensstil, ohne auf italienisches Design zu verzichten.

Realmente interesantes los accesorios deportivos que se pueden enganchar a la estructura Gym Space: banco de ecopiel y estructura Negro mate de 124 x 40 cm y barra de tracción (ancho 90 cm). Para un estilo de vida activo, sin perder de vista el diseño italiano.

Интересные спортивные аксессуары, которые можно закрепить на Корпусе Gym Space: скамья из экокожи с корпусом цвета Черный матовый 124 x 40 см и турник (ш. 90 см) Для активного стиля жизни под эгидой итальянского дизайна.

格外有趣的是可以钩挂到Gym Space结构的运动配件:生态皮革健身长凳和哑光黑色124 x 40cm结构和墙上引体向上器(宽90cm)。旨在打造积极的生活方式,同时不失意大利设计风格。





IDRO GYM SPACE 02.

# FUSIONE DI PRATICITÀ, WELNESS E CURA PERSONALE

MERGER OF PRACTICALITY, WELLNESS AND PERSONAL GROOMING

FUSION DE PRATICITÉ, BIEN-ÊTRE ET SOIN PERSONNEL

WENN ZWECKMÄßIGKEIT, WELLNESS UND KÖRPERPFLEGE INNEINANDER VERSCHMELZEN

FUSIÓN DE PRACTICIDAD, BIENESTAR Y CUIDADO PERSONAL

СОЧЕТАНИЕ ПРАКТИЧНОСТИ, БЛАГОПОЛУЧИЯ И ЗАБОТЫ О СЕБЕ

有机融合了实用性、健身和个人护理

104.105

SCAV 277

STRUTTURA  
STRUCTURE . CAISSON .  
KORPUS . ESTRUCTURA .  
КОРПУС . 结构

**104.111**  
Piano in Fenix NTM® Grigio  
Londra sp.10 cm profilo B24

SCAV 277

LACCATO LUCIDO  
GLOSSY LACQUERED . LAQUÉ BRILLANT .  
HOCHGLANZ LACKIERT . LACADO BRILLO .  
ЛАКИРОВАННАЯ ГЛЯНЦЕВАЯ . 亮光烤漆

10 cm thick London Grey  
Fenix NTM® top, profile B24

Plan Fenix NTM® Gris  
Londres ép.10 cm profil B24

Platte aus Fenix NTM® in  
London Grau St.10 cm  
Profil B24

SPALLIERA  
WALL BARS  
ESPALIER  
SPROSSENWAND  
ESPALDERA  
ШВЕДСКАЯ СТЕЖКА  
肋木架

CORE

LEGNO  
WOOD . BOIS . HOLZ  
MADERA . ДЕРЕВО . 木质

Encimera en Fenix NTM®  
Gris Londres de 10 cm de  
espesor con perfil B24

Stoľeshnica iz Fenix NTM®  
Серый Лондон т.10 см,  
профиль B24

厚10 cm、侧面轮廓B24的伦  
敦灰Fenix NTM®台面











Il bagno Idro si veste dell'attrezzatura Gym Space: elementi contenitivi da appendere alla spalliera e portasalviette freestanding in metallo con la stessa estetica degli accessori, disponibile in due varianti di colore: Bianco e Antracite.

The Idro bathroom is accessorised with Gym Space equipment: storage elements that hang onto the wall bars and freestanding metal towel rails with the same styling as the accessories, available in two colour variants: White and Anthracite.

La salle de bains Idro s'habille avec les équipements Gym Space : éléments de rangement à accrocher à l'espallier et porte-serviettes freestanding en métal avec la même esthétique que les accessoires, disponible en deux variantes de couleur : Blanc et Anthracite.

Im Badezimmer Idro glänzt die Gym Space Ausstattung: Die Behälter werden an der Sprossenwand befestigt und der Handtuchhalter aus Metall wird freistehend in der gleichen Optik der Zubehörteile angeboten: Weiß oder Anthrazit.

El baño Idro se viste con el equipo Gym Space: elementos de almacenaje que se fijan a la espaldera y toallero de libre instalación de metal con la misma estética que los accesorios, disponible en dos variantes de color, Blanco y Antracita.

Ванная комната Idro оснащается оборудованием Gym Space: элементами для хранения, подвешивающимися на шведскую стенку, и отдельностоящими держателями полотенец из металла, выполненными в том же дизайне, что и аксессуары, и представленными в двух вариантах цветов: Белый и Антрацит.

Idro浴室配有Gym Space健身设备:可钩挂到体操墙杆的收纳元素和独立的金属毛巾架,与配件具有相同的外观,有两种颜色可供选择:白色和无烟煤色。







Sanitari sospesi con finitura bianco lucido, rubinetterie Inox e portasalviette con mensola contenitiva Gym Space: un perfetto angolo di benessere a tua disposizione.

Wall-mounted sanitary ware with glossy white finish, stainless steel taps and towel rails with Gym Space storage shelf: a perfect corner of well-being at your disposal.

Sanitaires suspendus avec finition Blanc brillant, robinetterie Inox et porte-serviettes avec étagère de rangement gym Space : un coin de bien-être parfait à votre disposition.

WC und Bidet mit Wandinstallation, mit Hochglanz Finish, Edelstahlmaturen und Handtuchhalter mit Behälterbord Gym Space: eine perfekte, immer einsatzbereite Fitnesscke.

Sanitarios suspendidos en acabado blanco brillante, grifería de acero inoxidable y toallero con repisa de almacenaje Gym Space: un rincón perfecto de bienestar a tu disposición.

Подвесная сантехника с отделкой цвета Белый глянцевый, сантехнический комплект из нержавеющей стали и держатель полотенец с полкой для хранения Gym Space: идеальный уголок благополучия в вашем распоряжении.

采用亮光白色饰面的壁挂式卫生洁具, 不锈钢水龙头, 以及有Gym Space搁板的毛巾架: 一个完美的健身角落供您使用。





RIVO GYM SPACE 03.

# REINTERPRETARE L'AMBIENTE FITNESS

REINTERPRETING THE FITNESS AREA

RÉINTERPRÉTER L'ESPACE FITNESS

NEUINTERPRETATION DER FITNESSUMGEBUNG

REINTERPRETAR EL AMBIENTE FITNESS

НОВАЯ ИНТЕРПРЕТАЦИЯ ЗОНЫ ФИТНЕСА

重新诠释健身环境

112.113

SCAV 028

SCAV 856

SCAV 028

SCAV 856

SPALLIERA  
WALL BARS  
ESPALIER  
SPROSSENWAND  
ESPALDERA  
ШВЕДСКАЯ СТЕНКА  
肋木架

BLOND

STRUTTURA  
STRUCTURE . CAISSON .  
KORPUS . ESTRUCTURA .  
КОРПУС . 结构

LACCATO OPACO . MATT LACQUERED  
LAQUE MAT . MATT LACKIERT .  
LACADO MATE . ЛАКИРОВАННАЯ  
МАТОВАЯ ОТДЕЛКА . 哑光烤漆

LACCATO LUCIDO . GLOSSY LACQUERED .  
LAQUE BRILLANT . HOCHGLANZ LACKIERT  
LACADO BRILLO . ЛАКИРОВАННАЯ  
ГЛЯНЦЕВАЯ ОТДЕЛКА . 亮光烤漆

LEGNO  
WOOD . BOIS . HOLZ . MADERA .  
ДЕРЕВО . 木质

**112.117**  
Piano in Mineralmarmo  
sp.1,5 profilo B14 finitura  
lucida

1.5 cm thick glossy finish  
Mineralmarmo top,  
profilo B14

Plan Mineralmarmo  
ép.1,5 cm profil B14  
finition brillante

Platte aus Mineralmarmo  
St.1,5 cm Profil B14 im  
Hochglanzfinish

Encimera en Mineralmarmo  
de 1,5 cm de espesor con  
perfil B14 en acabado  
brillante

Столешница из  
Mineralmarmo т.1,5,  
профиль B14 с глянцевого  
отделкой

厚1.5 cm, 侧面轮廓B14的  
亮光饰面Mineralmarmo台面











## 03.

La struttura chiara Gym Space Blond come ottimo scenario per allestire questa composizione Rivo in laccato opaco Bianco Prestige. Nota di gran classe sono il laccio in similpelle che aggancia lo specchio alla spalliera e la lampada Bianca con pinza cromata.

The light Gym Space Blond structure is the perfect setting for this Rivo Prestige White matt lacquered composition. A high-class touch are the leatherette strap that attaches the mirror to the wall bars and the White lamp with chrome-finish clip.

La structure claire Gym Space Blond est parfaite pour aménager cette composition Rivo Laqué mat Blanc Prestige. La lanière en similicuir qui accroche le miroir à l'espalier et la lampe blanche avec pince chromée apportent une touche de raffinement.

Die helle Struktur Gym Space Blond eignet sich bestens für diese Komposition Rivo in matt lackiertem Prestige Weiß. Elegante Details wie die Schlaufe in Kunstleder zur Befestigung des Spiegels an der Spalierwand und die weiße Lampe mit verchromter Klemme sorgen für ein hochwertiges Ambiente.

La estructura clara Gym Space Blond como escenario excelente para equipar esta composición Rivo en lacado mate Blanco Prestige. Notas de gran clase son la correa en piel sintética que engancha el espejo a la espaldera y la lámpara Blanca con pinza cromada.

Корпус светлого цвета Gym Space Blond служит великолепным дополнением композиции Rivo с лакированной матовой отделкой цвета Белый Prestige. Толику изысканности привносит шнурок из искусственной кожи, который крепит зеркало к стеновой панели, и светильник Bianca с хромированными зажимами.

Space Gym Blond浅色结构,是安装这款高贵白哑光烤漆的Rivo套系组件的绝佳场所。凸显优雅品位的是将镜子挂在肋木架上的人造革系带和带镀铬钳的白色照明灯。





# ATMOSFERE WELLNESS SENZA RINUNCIARE AL DESIGN

WELLNESS ATMOSPHERES WITHOUT FOREGOING DESIGN  
 ATMOSPHÈRES DE BIEN-ÊTRE SANS RENONCER AU DESIGN  
 WELLNESS-ATMOSPHERE IN RAFFINIERTEM DESIGN  
 AMBIENTES DE BIENESTAR SIN RENUNCIAR AL DISEÑO  
 АТМОСФЕРА БЛАГОПОЛУЧИЯ И ПРЕВОСХОДНЫЙ ДИЗАЙН  
 充满健身的氛围, 同时不失设计感

SCAV 568

SCAV 568

SPALLIERA  
 WALL BARS  
 ESPALIER  
 SPROSSENWAND  
 ESPALDERA  
 СИСТЕМОЙ  
 肋木架

BLOND

**118.125**

Piano in Mineralsolid sp.1,5  
 cm profilo B14 finitura  
 opaca

1.5 cm thick matt finish  
 Mineralsolid top, profile B14

Plan Mineralsolid ép.1,5 cm  
 profil B14 finiton mate

Platte aus Mineralsolid  
 St.1,5 cm Profil B14 in  
 mattem Finish

Encimera en Mineralsolid  
 de 1,5 cm de espesor  
 con perfil B14 en acabado  
 mate

Stoleshница из Mineralsolid  
 т.1,5 см, профиль B14  
 матовая отделка

厚1.5 cm、侧面轮廓B14的  
 哑光饰面Mineralsolid台面











Personalizzare il proprio bagno a piacere con Gym Space, non solo per gli appassionati del fitness: il risultato è davvero cool. Nasce così un piacevole ambiente con finiture opache, sempre più di tendenza nell'arredo bagno moderno.

Customising your bathroom as you please with Gym Space, not just for fitness enthusiasts: the result is really cool. This leads to an attractive setting with matt finishes, which are increasingly trendy in the modern bathroom.

Personnaliser sa salle de bains autant que l'on veut avec Gym Space, et pas uniquement pour les passionnés de fitness: le résultat est vraiment cool. C'est ainsi que naît un espace agréable avec des finitions mates, toujours plus tendance dans l'aménagement des salles de bains modernes.

Das Badezimmer ganz nach eigenem Geschmack ausstatten ist mit Gym Space einfach gemacht, und nicht nur für Fitness-Fans: Das Resultat ist einfach cool. So entsteht eine angenehme Umgebung in mattem Finish, das immer mehr für moderne Badezimmerumgebungen gewählt wird.

Personalizar el baño a placer con Gym Space, no solo para los aficionados al fitness: el resultado es realmente increíble. Nace así un agradable ambiente en acabados mate, cada vez más de moda en la decoración del baño moderno.

Персонализовать фитнес-зону в соответствии с собственными предпочтениями с помощью системы Gym Space могут не только спортсмены, но и любители, получив в результате действительно стильное пространство. Так рождается приятный интерьер с матовой отделкой, который становится все более актуальным в современной ванной комнате.

采用Gym Space系列, 可以按您的品味对浴室进行个性化装修, 并非只是适合健身爱好者: 效果真的非常酷。一个令人愉悦的环境由此诞生, 采用现代浴室家具越来越流行的哑光饰面。

# 04.







Il modello Juno per un nuovo concetto di bagno: l'eleganza delle forme che si intreccia al delicato sapore tecnico della struttura chiara Gym Space Blond su cui si dispongono numerosi alleati per la cura personale: elementi contenitivi in metallo e disponibili anche con dettagli in legno, ganci e mensole contenitive, tutto verniciato Bianco.

The Juno model for a new bathroom concept: the elegant shapes are intertwined with the delicate technical soul of the light Gym Space Blond structure on which multiple grooming allies have been arranged: metal storage elements also available with Blond wooden details, hooks and storage shelves, all painted White.

Le modèle Juno pour un nouveau concept de salle de bains : l'élégance des formes qui se mêle à l'esprit technique délicat de la structure claire Gym Space Blond sur laquelle sont disposés de nombreux alliés pour le soin de la personne : éléments de rangement en métal et disponibles également avec des détails en bois, crochets et étagères de rangement, tous peints en Blanc.

Mit dem Modell Juno entsteht ein neues Konzept der Badezimmereinrichtung: Die Formeneleganz fließt in die zarte technische Eleganz der hellen Gym Space Blond Struktur mit vielen Ausstattungsmöglichkeiten für die Körperpflege: Behälterelemente aus Metall, eventuell auch mit Details aus Holz erhältlich, Haken und Borde in Weiß lackiert.

El modelo Juno para un nuevo concepto de baño: la elegancia de las formas que se entrelaza con el delicado aire técnico de la estructura clara Gym Space Blond en la que se disponen numerosos aliados para el cuidado personal, como elementos de almacenaje de metal y también disponibles con detalles en madera, ganchos y repisas de almacenaje, todo pintado de color Blanco.

Модель Juno для новой концепции ванной комнаты: элегантность форм сочетается с изящным техническим стилем корпуса светлого цвета Gym Space, на котором размещаются многочисленные атрибуты заботы о собственном благополучии: элементы для хранения из металла и с деталями из дерева, крючки и полочки для хранения, окрашенные в цвет Белый.

Juno系列推出全新的浴室概念: 优雅的形状与Gym Space Blond浅色结构的精致技术风格交织在一起, 众多个人护理用品可放置在其上: 金属收纳元素, 也配有木质细节, 挂钩和收纳搁板, 全部均为白色喷漆。



ESEMPI DI COMPOSIZIONI  
COMPOSITION EXAMPLES  
EXEMPLES DE COMPOSITIONS  
BEISPIELE FÜR KOMPOSITIONEN  
EJEMPLOS DE COMPOSICIONES  
ПРИМЕРЫ КОМПОЗИЦИИ  
套系组件范例





05.

Spalliera in legno chiaro Blond  
 Basi Laccato opaco Giallo Senape SCAV 805  
 Piano Laccato opaco Giallo Senape SCAV 805 sp.1,3 cm profilo B13  
 Lavabo in appoggio Elm in Mineralmarmo

Blond light wood wall bars  
 Mustard Yellow SCAV 805 matt lacquered vanity units  
 1.3 cm thick Mustard Yellow SCAV 805 matt lacquered top,  
 profile B13  
 Elm Mineralmarmo sit-on washbasin

Espalier en bois clair Blond  
 Meubles bas Laqué mat Jaune Moutarde SCAV 805  
 Plan Laqué mat Jaune Moutarde SCAV 805 ép.1,3 cm  
 profil B13  
 Lavabo à poser Elm en Mineralmarmo

Sprossenwand in hellem Holz Blond  
 Unterschänke in Senfgeb matt lackiert SCAV 805  
 Platte in Senfgeb matt lackiert SCAV 805 St.1,3 cm Profil B13  
 Aufsatzwaschbecken Elm aus Mineralmarmo

Espaldera en madera clara Blond  
 Muebles bajos en Lacado mate Amarillo Mostaza SCAV 805  
 Encimera en Lacado mate Amarillo Mostaza SCAV 805  
 de 1,3 cm de espesor con perfil B13  
 Lavabo de apoyo Elm en Mineralmarmo

Шведская стенка из светлого дерева Blond  
 Тумбы с лакированной матовой отделкой Желтый  
 Горчичный SCAV 805  
 Столешница с лакированной матовой отделкой Желтый  
 Горчичный SCAV 805 т.1,3 см, профиль B13  
 Накладной умывальник Elm из Mineralmarmo

Blond浅色木质肋木架  
 SCAV 805芥末黄哑光烤漆地柜  
 厚1.3 cm、侧面轮廓B13的SCAV 805芥末黄哑光烤漆台面  
 Elm系列Mineralmarmo台上盥洗盆



06.

Spalliera in legno scuro Core  
 Armadi in decorativo Concrete Harlem SCAV 880

Core dark wood wall bars  
 Concrete Harlem SCAV 880 decorative melamine cabinets

Espalier en bois foncé Core  
 Armoires Revêtement décoratif en mélaminé Concrete Harlem  
 SCAV 880

Sprossenwand in dunklem Holz Core  
 Schränke in Melaminharz Concrete Harlem SCAV 880

Espaldera en madera oscura Core  
 Armarios en Melamina decorativa Concrete Harlem SCAV 880

Шведская стенка из темного дерева Core  
 Шкафы с декоративной облицовкой  
 Concrete Harlem SCAV 880

Core深色木质肋木架  
 SCAV 880 Harlem混凝土三聚氰胺饰面浴室柜





07.

Spalliera in legno chiaro Blond  
 Basi in Decorativo Grigio Gabbiano SCAV 380  
 Lavabo monoblocco Wave in Mineralmarmo  
 Piano in decorativo Grigio Gabbiano SCAV 380 sp.4 cm profilo B22

Blond light wood wall bars  
 Seagull Grey SCAV 380 decorative melamine vanity units  
 Wave Mineralmarmo monobloc washbasin  
 4 cm thick Seagull Grey SCAV 380 decorative melamine top,  
 profile B22

Espalier en bois clair Blond  
 Meubles bas Revêtement décoratif en mélaminé  
 Gris Mouette SCAV 380  
 Lavabo monobloc Wave en Mineralmarmo  
 Plan Revêtement décoratif en mélaminé Gris Mouette  
 SCAV 380 ép.4 cm profil B22

Sprossenwand in hellem Holz Blond  
 Unterschränke in Melaminharz Möwengrau SCAV 380  
 Monoblock-Waschbecken Wave in Mineralmarmo  
 Melaminharzplatte Möwengrau SCAV 380 St.4 cm  
 Profil B22

Espaldera en madera clara Blond  
 Muebles bajos en Melamina decorativa Gris Gaviota SCAV 380  
 Lavabo monobloque Wave en Mineralmarmo  
 Encimera en Melamina decorativa Gris Gaviota  
 SCAV 380 de 4 cm de espesor con perfil B22

Шведская стенка из светлого дерева Blond  
 Тумбы с декоративной облицовкой Серая Чайка SCAV 380  
 Умывальник моноблок Wave из Mineralmarmo  
 Столешница с декоративной облицовкой Серая Чайка  
 SCAV 380 т.4 см профиль B22

Blond浅色木质体操墙杆  
 SCAV 380海鸥灰三聚氰胺饰面地柜  
 Wave系列Mineralmarmo一体成型圈洗盆  
 4cm厚、侧面轮廓B22的SCAV 380海鸥灰三聚氰胺饰面台面



08.

Spalliera in legno chiaro Blond

Blond light wood wall bars  
 Espalier en bois clair Blond

Sprossenwand in hellem Holz Blond  
 Espaldera en madera clara Blond

Шведская стенка из светлого дерева Blond  
 Blond体操墙杆木质木架



ELEMENTI GYM SPACE . GYM SPACE ELEMENTS .  
 ÉLÉMENTS GYM SPACE . GYM SPACE ELEMENTE .  
 ELEMENTOS GYM SPACE . ЭЛЕМЕНТЫ GYM SPACE . GYM SPACE元素

L 76,2 / 96,2\_P 16\_H 225

**SPALLIERA singola**  
 Single wall bars . Espalier simple .  
 Sprossenwand, einfach . Espaldera individual .  
 Шведская стенка отдельная . 单体操墙杆

L 73,2 / 93,2\_P 16\_H 225

**SPALLIERA centrale**  
 Central wall bars . Espalier central .  
 Sprossenwand, mittlerer Teil . Espaldera central .  
 Шведская стенка центральная . 中央肋木架

L 74,7 / 94,7\_P 16\_H 225

**SPALLIERA laterale**  
 Side wall bars . Espalier latéral . Sprossenwand,  
 seitlicher Teil . Espaldera lateral . Шведская  
 стенка . боковая . 侧肋木架

L 76,2 / 96,2 / 126,2\_P 16\_H 225

**SPALLIERA singola PER BASE**  
 Wall bars for single vanity unit . Espalier simple pour meuble  
 bas . Sprossenwand für Unterschrank, einfach . Espaldera  
 individual para mueble bajo . Шведская стенка для тумбы  
 отдельная . 单基础肋木架

L 73,2 / 93,2 / 123,2\_P 16\_H 225

**SPALLIERA centrale PER BASE**  
 Wall bars for central vanity unit . Espalier central pour  
 meuble bas . Sprossenwand für Unterschrank, mittlerer Teil .  
 Espaldera central para mueble bajo . Шведская стенка для  
 тумбы центральная . 中央基础肋木架

L 74,7 / 94,7 / 124,7\_P 16\_H 225

**SPALLIERA laterale PER BASE**  
 Wall bars for side vanity unit . Espalier latéral  
 pour meuble bas . Sprossenwand für Unterschrank,  
 seitlicher Teil . Espaldera lateral para mueble bajo .  
 Шведская стенка для тумбы боковая . 侧基础肋木架

L 90\_P 45,5

**BARRA DI TRAZIONE Nero opaco**  
 Matt black traction bar . Barre de traction Noir mat .  
 Klimmzugstange Schwarz matt . Barra de tracción  
 en Negro mate . Турник Черный матовый .  
 哑光黑色墙上引体向上器

P 40\_L 124

**PANCA in ecopelle e struttura Nero opaco**  
 Bench in eco-leather and matt black structure .  
 Banc en écociel et structure Noir mat .  
 Gymnastikbank aus Kunstleder mit schwarz mattem Gestell .  
 Banco en ecopiel y estructura en Negro mate .  
 Скамья из экокожи и корпус Черный матовый .  
 带哑光黑色结构的厚生态皮革健身长凳

L 55\_H 80

**SPECCHIERA Bianca o Antracite con laccio in similpelle Grigio Chiaro**  
 White or Anthracite mirror with Light Grey leatherette strap .  
 Miroir Blanc ou Anthracite avec lanière en similcuir Gris Clair .  
 Wandspiegel in Weiß oder Anthrazit mit hellgrauer  
 Kunstlederschlaufe . Espejo blanco o antracita con correa en  
 piel sintética gris claro . Зеркало цвета Белый или Антрацит со  
 шнурком из искусственной кожи цвета Светло-серый .  
 白色或Antracite镜子结合浅灰色仿皮系带

L 80\_H 80

**SPECCHIERA Bianca o Antracite con laccio in similpelle Grigio Chiaro**  
 White or Anthracite mirror with Light Grey leatherette strap .  
 Miroir Blanc ou Anthracite avec lanière en similcuir Gris Clair .  
 Wandspiegel in Weiß oder Anthrazit mit hellgrauer  
 Kunstlederschlaufe . Espejo blanco o antracita con correa en  
 piel sintética gris claro . Зеркало цвета Белый или Антрацит со  
 шнурком из искусственной кожи цвета Светло-серый .  
 白色或Antracite镜子结合浅灰色仿皮系带

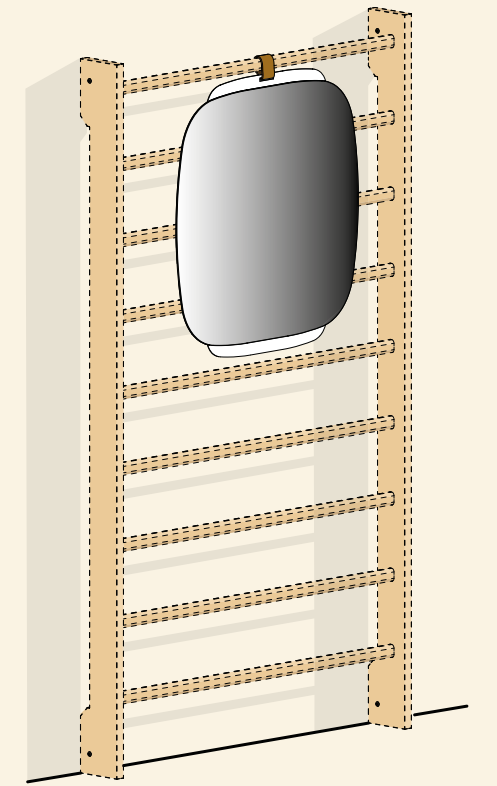
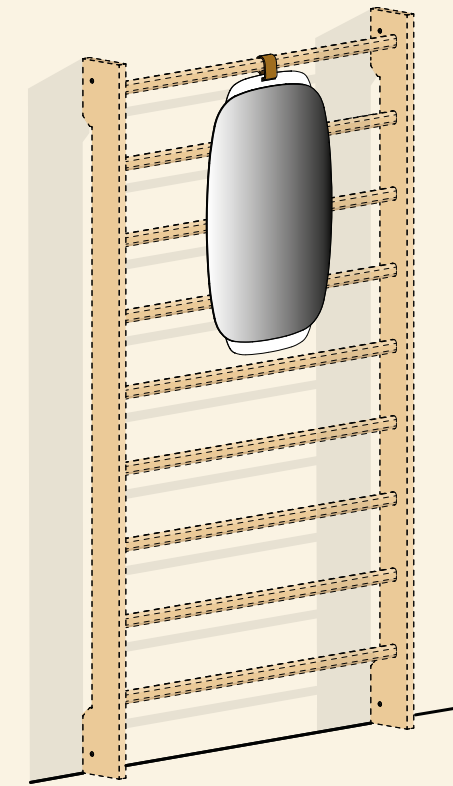
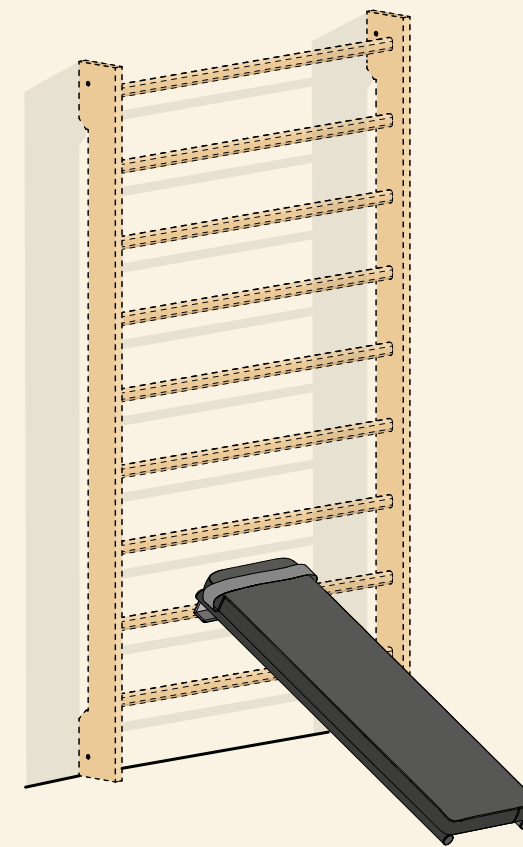
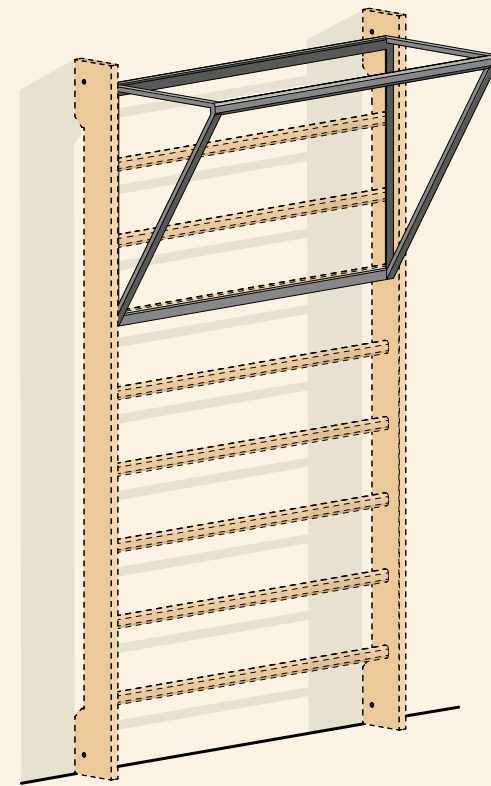
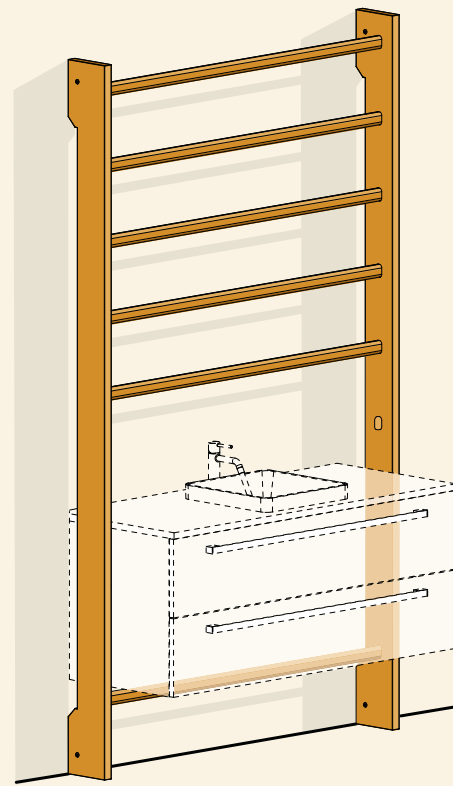
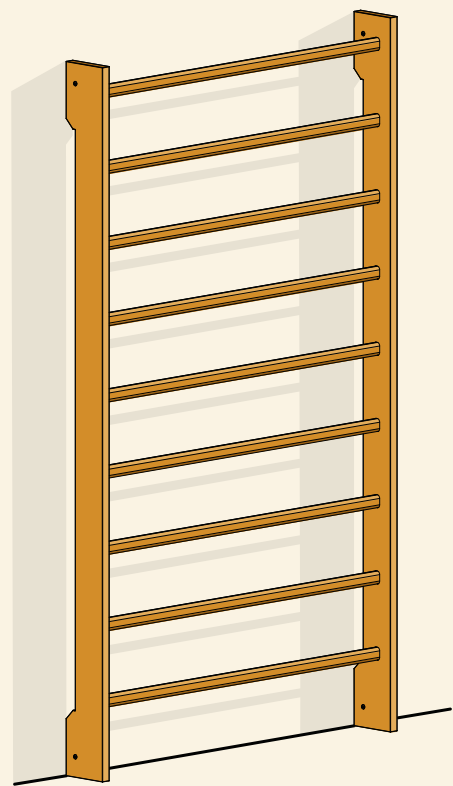

Misure espresse in cm  
 Measurements are given in cm . Les mesures sont en cm . Abmessungen in cm .  
 Medidas expresadas en cm . Размеры указаны в сантиметрах . 尺寸以cm表示。

Struttura spalliera disponibile nei colori Blond e Core  
 Wall bar structure available in Blond and Core colours . Structure espalier disponible dans les coloris Blond et  
 Core . Elemento verfügbar mit Korpus Weiß, Grau oder wie Front . Estructura de la espaldera disponible en los  
 colores Blond y Core . Корпус шведской стенки выполняется в цвете Blond и Core .  
 肋木架结构备有Blond 和 Core系列颜色。

Note / Notes / Notes / Anmerkungen / Notas / Примечания / 注释  
 H Altezza / Height / Hauteur / Höhe / Altura / Высота / 高度  
 L Larghezza / Width / Largeur / Breite / Ancho / Ширина / 宽度  
 Sp Spessore / Thickness / Epaisseur / Stärke / Espesor / Толщина / 厚度



**L 11 / 30\_P 11\_H 7****MENSOLA  
Bianca SCAV 031  
Antracite SCAV 882**

White SCAV 031 or Anthracite SCAV 882 shelf . Étagère Blanc SCAV 031 ou Anthracite SCAV 882 . Bord in Weiß SCAV 031 oder Anthrazit SCAV 882 . Repisa Blanca SCAV 031 o Antracita SCAV 882 . Полка цвета Белый SCAV 031 или Антрацит SCAV 882 . SCAV 031白色或SCAV 882 Antracite搁板

**L 30\_P 15\_H 45****PENSILE A GIORNO  
Bianco SCAV 031 con schiena in legno Blond  
Antracite SCAV 882 con schiena in legno Core**

Open-fronted wall unit in White SCAV 031 open-fronted wall unit with Blond wood back panel or Anthracite SCAV 882 with Core wood back panel . Meuble haut ouvert Blanc Scav 031 avec dossier en bois Blond ou Anthracite Scav 882 avec dossier en bois Core . Anthrazit Scav 882 mit Wandpaneel aus Holz Core Offener Oberschrank in Weiß Scav 031 mit Wandpaneel aus Holz Blond . Mueble alto abierto Blanco Scav 031 con trasera en madera Blond o Antracita Scav 882 con trasera en madera Core . Открытый навесной шкаф Белый Scav 031 с задней стенкой из дерева Blond Антрацит Scav 882 с задней стенкой из дерева Core . Scav 031白色开放式吊柜结合Blond实木背板 Scav882Antracite开放式吊柜结合Core实木背板

**GANCIO  
Bianco SCAV 031  
Antracite SCAV 882**

White SCAV 031 or Anthracite SCAV 882 hook . Crochet Blanc SCAV 031 ou Anthracite SCAV 882 . Haken in Weiß SCAV 031 oder Anthrazit SCAV 882 . Gancho Blanco Scav031 o Antracita SCAV 882 . Крючок цвета Белый SCAV 031 или Антрацит SCAV 882 . SCAV 031白色或SCAV 882 Antracite挂钩

**L 30 / 50\_P 11\_H 7****MENSOLA  
Bianca SCAV 031  
Antracite SCAV 882**

White SCAV 031 or Anthracite SCAV 882 shelf . Étagère Blanc SCAV 031 ou Anthracite SCAV 882 . Bord in Weiß SCAV 031 oder Anthrazit SCAV 882 . Repisa Blanca SCAV 031 o Antracita SCAV 882 . Полка цвета Белый SCAV 031 или Антрацит SCAV 882 . SCAV 031白色或SCAV 882 Antracite搁板

**L 11 / 30\_P 15\_H 12****MENSOLA  
Bianca SCAV 031 con frontale in legno Blond  
Antracite SCAV 882 con frontale in legno Core**

Shelf in White SCAV 031 with Blond wood front or Anthracite SCAV 882 shelf with Core wood front . Étagère Blanc SCAV 031 avec façade en bois Blond ou Anthracite SCAV 882 avec façade en bois Core . Bord in Weiß SCAV 031 mit Front aus Holz Blond oder Anthrazit SCAV 882 mit Front aus Holz Core . Repisa Blanca SCAV 031 con frente en madera Blond o Antracita SCAV 882 con frente en madera Core . Полка цвета Белый SCAV 031 с фасадом из дерева цвета Blond или Антрацит SCAV 882 с фасадом из дерева цвета Core . SCAV 031白色搁板结合Blond实木门板或SCAV 882 Antracite搁板结合Core实木门板

**6 W\_220 V****LAMPADA  
Bianca SCAV 031  
Antracite SCAV 882**

White SCAV 031 or Anthracite SCAV 882 lamp . Lampe Blanc SCAV 031 ou Anthracite SCAV 882 . Lampe in Weiß SCAV 031 oder Anthrazit SCAV 882 . Lámpara Blanca SCAV 031 o Antracita SCAV 882 . Светильник цвета Белый SCAV 031 или Антрацит SCAV 882 . SCAV 031白色或SCAV 882 Antracite照明灯

**L 45 / 70 / 90****PORTA SALVIETTE  
Legno Core  
Legno Blond**

Core or Blond wood towel rail . Porte-serviettes en bois Core ou Blond . Handtuchhalter aus Holz Core oder Blond . Toallero en madera Core o Blond . Держатель полотенец из дерева Core или Blond . 整个起居室

**L 42\_P 30\_H 88****PIANTANA  
Bianca SCAV 031 con porta salviette in legno Blond  
Antracite SCAV 882 con porta salviette in legno Core**

White SCAV 031 valet with Blond wood towel rail or Anthracite SCAV 882 valet with Core wood towel rail . Colonne Blanc SCAV 031 avec porte-serviettes en bois Blond ou Anthracite SCAV 882 avec porte-serviettes en bois Core . Ständer in Weiß SCAV 031 mit Handtuchhalter aus Holz Blond oder Anthrazit SCAV 882 mit Handtuchhalter aus Holz Core . Toallero de pie Blanco SCAV 031 con soporte en madera Blond o Antracita SCAV 882 con soporte en madera Core . Стойка-вешалка цвета Белый SCAV 031 с держателем полотенец из дерева Blond или Антрацит SCAV 882 с держателем полотенец из дерева Core . SCAV 031白色落地毛巾架结合Blond或SCAV 882 Antracite木质毛巾架与Core木质毛巾架

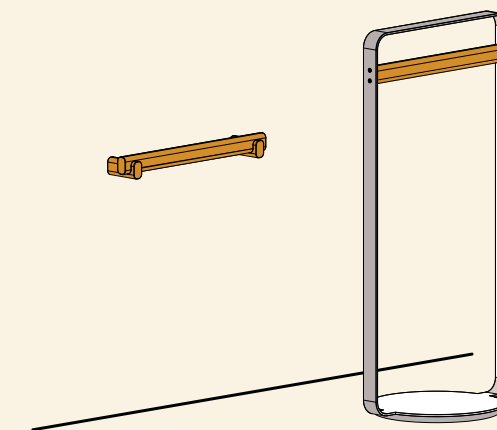
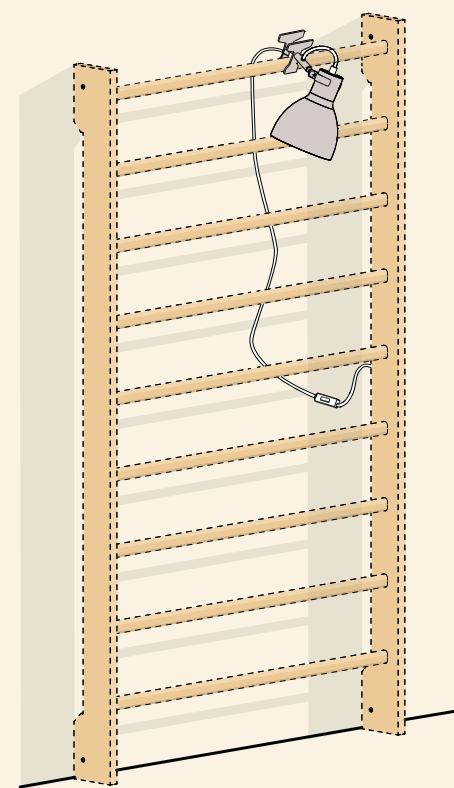
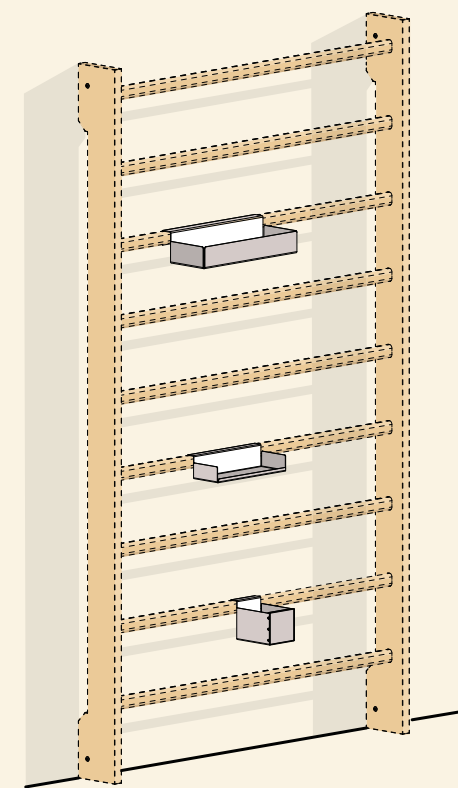
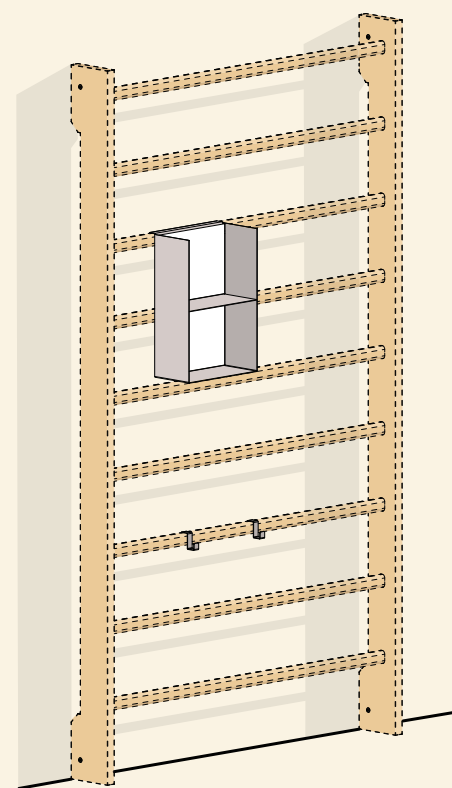
**Struttura spalliera disponibile nei colori Blond e Core**

Wall bar structure available in Blond and Core colours . Structure espalier disponible dans les coloris Blond et Core . Elemente verfügbar mit Korpus Weiß, Grau oder wie Front . Estructura de la espaldera disponible en los colores Blond y Core . Корпус шведской стенки выполняется в цвете Blond и Core . 肋木架结构备有Blond 和 Core系列颜色。

**Note / Notes / Notas / Anmerkungen / Notas / Примечания / 注释**

H Altezza / Height / Hauteur / Höhe / Altura / Высота / 高度  
L Larghezza / Width / Largeur / Breite / Ancho / Ширина / 宽度  
Sp Spessore / Thickness / Épaisseur / Stärke / Espesor / Толщина / 厚度





SEZIONE TECNICA - MATERIALI - COLORI  
TECHNICAL SECTION - MATERIALS - COLOURS  
SECTION TECHNIQUE - MATÉRIAUX - COULEURS  
TECHNISCHER BEREICH - MATERIALIEN - FARBEN  
SECCIÓN TÉCNICA - MATERIALES - COLORES  
ТЕХНИЧЕСКИЙ РАЗДЕЛ - МАТЕРИАЛЫ - ЦВЕТА  
技术部分 - 材料 - 颜色







ANTA DECORATIVO . DECORATIVE MELAMINE DOOR .  
 PORTE REVÊTEMENT DÉCORATIF EN MÉLAMINÉ .  
 FRONT AUS MELAMINHARZ . PUERTA EN MELAMINA DECORATIVA .  
 СТВОРКИ С ДЕКОРАТИВНОЙ ОБЛИЦОВКОЙ . 三聚氰胺饰面门板

## TRATTO

<p>Bianco White Blanc Weiß Blanco Белый 白色</p>	<p>Grigio Gabbiano Seagull Grey Gris Mouette Mövengrau Gris Gaviota Серая Чайка 海鸥灰</p>	<p>Azimut</p>	<p>Vertigo</p>	<p>Oxide Steel 氧化钢色</p>	<p>Grigio Selce Flint Grey Gris Silex Flintgrau Gris Adoquin Серый Кремневый 火石灰</p>
SCAV 024	SCAV 380	SCAV 863	SCAV 864	SCAV 881	SCAV 332
<p>Concrete Jersey Jersey混凝土色</p>	<p>Concrete Harlem Harlem混凝土色</p>	<p>Olmo Komy Komy Elm Orme Komy Ulme Komy Olmo Komy Вяз Кому Кому榆木</p>	<p>Olmo Jaipur Jaipur Elm Orme Jaipur Ulme Jaipur Olmo Jaipur Вяз Jaipur Jaipur榆木</p>	<p>Olmo Návajo Návajo Elm Orme Návajo Ulme Návajo Olmo Návajo Вяз Návajo Návajo榆木</p>	<p>Rovere Landscape Landscape Oak Chêne Landscape Eiche Landscape Roble Landscape Дуб Landscape Landscape橡木</p>
SCAV 878	SCAV 880	SCAV 771	SCAV 772	SCAV 773	SCAV 922
<p>Noce Classic Classic Walnut Noyer Classic Nussbaum Classic Nogal Classic Орех Classic Classic胡桃木</p>	<p>Noce Garden Garden Walnut Noyer Garden Nussbaum Garden Nogal Garden Орех Garden Garden胡桃木</p>	<p>Noce Fashion Fashion Walnut Noyer Fashion Nussbaum Fashion Nogal Fashion Орех Fashion Fashion胡桃木</p>	<p>Grigio Grey Gris Gru Gris Серый 灰色</p>		
SCAV 902	SCAV 942	SCAV 901	SCAV 859		

## JUNO

<p>Bianco White Blanc Weiß Blanco Белый 白色</p>	<p>Concrete Jersey Jersey混凝土色</p>	<p>Vertigo</p>
SCAV 024	SCAV 878	SCAV 864
<p>Olmo Komy Komy Elm Orme Komy Ulme Komy Olmo Komy Вяз Кому Кому榆木</p>	<p>Olmo Jaipur Jaipur Elm Orme Jaipur Ulme Jaipur Olmo Jaipur Вяз Jaipur Jaipur榆木</p>	<p>Olmo Návajo Návajo Elm Orme Návajo Ulme Návajo Olmo Návajo Вяз Návajo Návajo榆木</p>
SCAV 771	SCAV 772	SCAV 773
<p>Grigio Grey Gris Gru Gris Серый 灰色</p>		
SCAV 859		



# PROGETTO LINE SYSTEM . LINE SYSTEM PROJECT . PROJET LINE SYSTEM . PROJEKT LINE SYSTEM . PROYECTO LINE SYSTEM . ПРОЕКТ LINE SYSTEM . LINE SYSTEM 墙面系统

Il Progetto Line System è componibile tramite schienali (altezza minima H.12 cm). Tra uno schienale e quello successivo si interpone un profilo a cui è possibile abbinare diversi articoli. Al Progetto Line System si può integrare una barra porta accessori di altezza fissa H.12 cm . The Line System project consists of modular wall panels (minimum height H.12 cm). A profile is inserted between one wall panel and the next, to which various articles can be attached. The Line System Project can also include a fixed height H.12 cm accessory-holder bar . Le projet Line System est modulable grâce aux crédences (hauteur minimale H.12 cm). Entre une crédence et la suivante, un profil est intercalé, avec lequel il est possible d'assortir différents articles. Le projet Line System peut être intégré avec une barre porte-accessoires de hauteur fixe H.12 cm . Das Projekt Line System ist über Wandpaneele zusammenstellbar (Mindesthöhe 12 cm). Zwischen jeweils zwei Wandpaneelen ein Profil vorsehen, mit dem verschiedene Artikel kombiniert werden können. Zum Projekt Line System passt eine Zubehörleiste mit einer festen Höhe von 12 cm . El Proyecto Line System es tipo modular mediante paneles posteriores (altura mínima de H.12 cm). Entre un panel posterior y el siguiente se interpone un perfil, con el que se pueden combinar varios artículos. En el Proyecto Line System se puede integrar una barra portaccesorios de altura fija de H.12 cm . Проект Line System – это модульная система компоновки стеновых панелей (минимальная высота – 12 см). Между стеновыми панелями устанавливается профиль, который можно сочетать с различными артикулами. В проект Line System можно интегрировать рейлинг для аксессуаров фиксированной высоты 12 см . Line System 墙面系统可以通过护墙板 (最小高度12cm) 自由组合。护墙板与护墙板之间有一条凹槽, 各种物品可以附接到该凹槽上。Line System 墙面系统也可以加装固定高度12厘米的配件杆。

GLI ARTICOLI ABBINABILI AL PROGETTO LINE SYSTEM E ALLA BARRA PORTA ACCESSORI SONO I SEGUENTI: . THE FOLLOWING ARTICLES MATCH THE LINE SYSTEM PROJECT AND THE ACCESSORY-HOLDER BAR: . LES ARTICLES POUVANT ÊTRE ASSOCIÉS AU PROJET LINE SYSTEM ET À LA BARRE PORTE-ACCESSOIRES SONT LES SUIVANTS: . DIE MIT DEM PROJEKT LINE SYSTEM UND DER ZUBEHÖRLEISTE KOMBINIERBAREN ARTIKEL SIND FOLGENDE: . LOS ARTÍCULOS COMBINABLES CON EL PROYECTO LINE SYSTEM Y LA BARRA PORTACCESORIOS SON LOS SIGUIENTES: . С ПРОЕКТОМ LINE SYSTEM И РЕЙЛИНГОМ ДЛЯ АКССУАРОВ СОВМЕСТИМЫ СЛЕДУЮЩИЕ АКССУАРЫ: . 可以与LINE SYSTEM 墙面系统和配件杆组合的物品如下:

- |   |  |   |   |  |   |
|---|--|---|---|--|---|
| <p><b>1</b><br/><b>Contenitore</b><br/>Container . Rangement . Behälter . Contenedor . Контейнер . 容器</p> | <p><b>2</b><br/><b>Porta tablet</b><br/>Tablet shelf . Porte-tablette . Tablethalter . Soporte para tableta . Подставка для планшета . 平板电脑架</p> | <p><b>3</b><br/><b>Ganci</b><br/>Hooks . Crochets . Haken . Ganchos . Крючки . 挂钩</p> | <p><b>4</b><br/><b>Mensola</b><br/>Shelf . Étagère . Bord . Repisa . Полка . 搁板</p> | <p><b>5</b><br/><b>Contenitore a giorno</b><br/>Open-fronted container . Rangement ouvert . Offener Behälter . Contenedor abierto . Открытый контейнер . 开放式容器</p> | <p><b>6</b><br/><b>Interruttore e presa</b><br/>Switch and plug . Interrupteur et prise . Schalter und Steckdose . Interruptor y toma . Выключатель и розетка . 开关和插座</p> |
|---|--|---|---|--|---|

- |   |   |   |  |
|---|---|---|--|
| <p><b>A</b><br/><b>Profilo di chiusura superiore semplice, con fessura per aggancio oggetti o dotata di luce</b><br/>Upper closing profile, basic or with light . Profil de fermeture supérieur simple, avec fissure pour accrocher des objets et doté d'éclairage . Oberes Abschlussprofil, einfach oder beleuchtet . Perfil de cierre superior simple, con ranura para enganchar los objetos o con luz . Замыкающий верхний профиль без подсветки или оснащенный подсветкой . 上部封闭侧面轮廓, 有钩挂物品的狭缝, 或配备照明灯。</p> | <p><b>B</b><br/><b>Profilo centrale</b><br/>Central profile . Profil central . Mittleres Profil . Perfil central . Центральный профиль . 中间侧面轮廓</p> | <p><b>C</b><br/><b>Profilo di chiusura inferiore</b><br/>Lower closing profile . Profil de fermeture inférieur . Unteres Abschlussprofil . Perfil de cierre inferior . Замыкающий нижний профиль . 下部封闭侧面轮廓</p> | <p><b>D</b><br/><b>Barra porta accessori disponibile anche con luce</b><br/>Accessory-holder bar also available with light . Barre porte-accessoires disponible également avec éclairage . Zubehörleiste auch mit Beleuchtung erhältlich . Barra portaccesorios también disponible con luz . Рейлинг для аксессуаров также выполняется с подсветкой . 配件杆, 也可配备照明灯</p> |
|---|---|---|--|

DISPONIBILITÀ DELLO SCHIENALE	AVAILABLE WALL PANEL VERSIONS	DISPONIBILITÉ DE LA CRÉDENCE	VERFÜGBARKEIT DES WANDPANEELS	DISPONIBILIDAD DEL PANEL POSTERIOR	ВАРИАНТЫ ИСПОЛНЕНИЯ СТЕНОВЫХ ПАНЕЛЕЙ	护墙板
Specchio Materiali delle ante: Laccati Decorativi Laminati Fenix NTM®	Mirror Door materials: Lacquered Decorative melamine Laminated Fenix NTM®	Miroir Matériaux des portes: Laqué Revêtement décoratif en mélaminé Stratifié Fenix NTM®	Spiegel Material der Fronten: Lackiert Melaminharz Laminat Fenix NTM®	Espejo Materiales de las puertas: Lacados Melaminas decorativas Laminados Fenix NTM®	Зеркало Материалы створок: Лакированные покрытия Декоративная облицовка Ламинаты Fenix NTM®	镜子 门板材料: 烤漆 三聚氰胺饰面 层压板 Fenix NTM®
Materiali dei piani: Laminati Fenix NTM® Gres Porcellanato Quarz	Worktop materials: Laminated Fenix NTM® Porcelain Stoneware Quarz	Matériaux des plans: Stratifié Fenix NTM® Gres Cérame Quarz	Materialien für Platten: Laminat Fenix NTM® Feinsteinzeug Quarz	Materiales de las encimeras: Laminados Fenix NTM® Gres Porcelánico Quarz	Материалы столешниц: Ламинат Fenix NTM® Керамогранит Кварц	台面材料: 层压板 Fenix NTM® 岩板 石英石

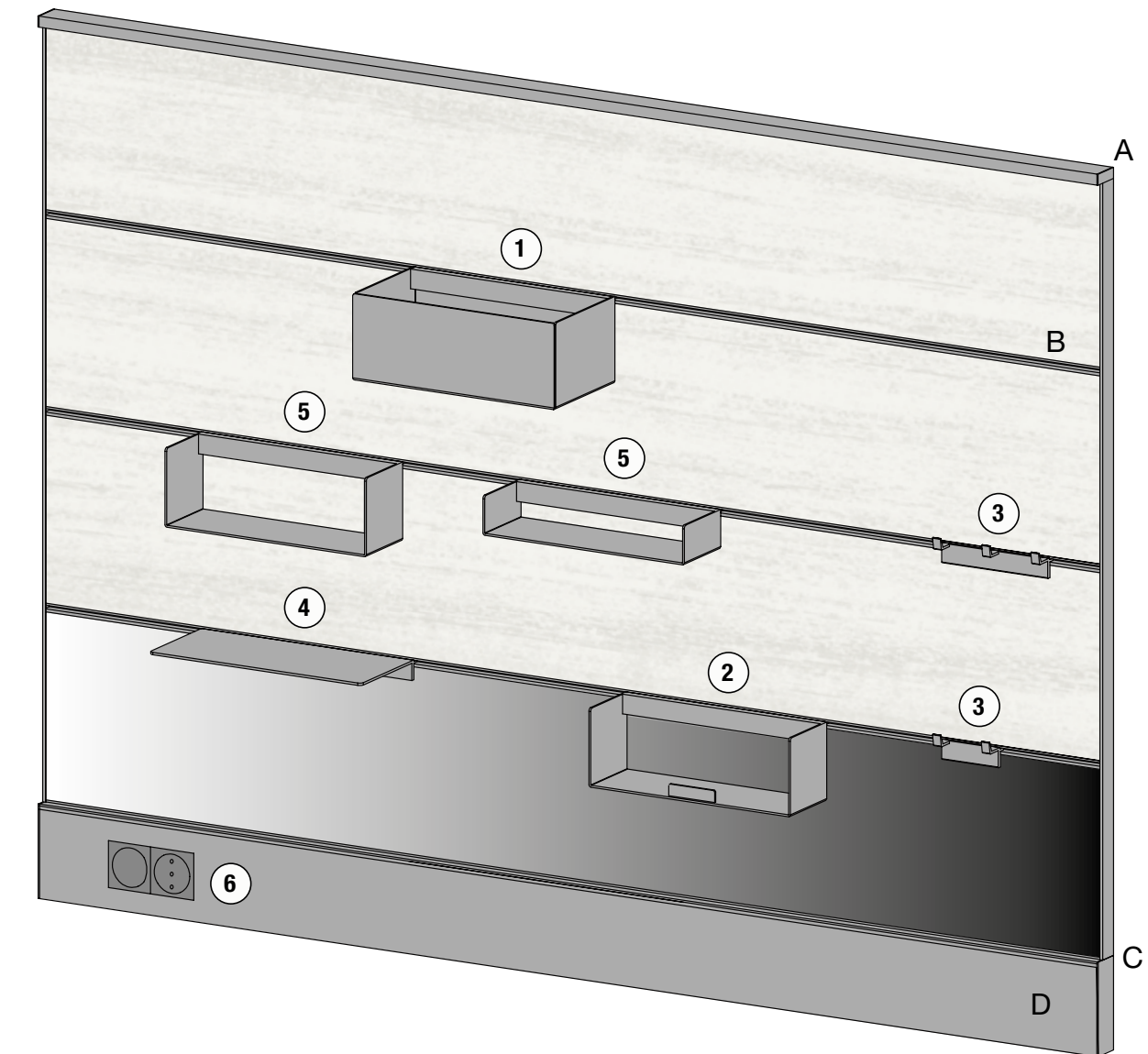











Vieni a scoprire con i tuoi occhi il mondo Scavolini, presso i nostri Rivenditori potrai trovare un’ampia gamma di prodotti esposti, i cataloghi e tantissimo altro materiale informativo.

Come and discover the world of Scavolini with your own eyes. At our authorised Dealers, you will find a wide range of products on display, along with our catalogues and a wealth of informative material.

Venez découvrir l’univers Scavolini. Chez nos revendeurs autorisés, vous trouverez une vaste gamme de produits exposés, des catalogues ainsi que d’autres matériels d’information.

Überzeugen Sie sich selber von der Vielfalt der Produktauswahl von Scavolini bei unseren Händlern anhand von Produkten, Katalogen und vielen sonstigen aufschlussreichen Informationsmaterialien.

Venga a descubrir con sus propios ojos el mundo Scavolini, en las tiendas de nuestros Revendedores podrá encontrar una amplia gama de productos expuestos, así como catálogos y una gran cantidad de material informativo.

Приходите, чтобы собственными глазами взглянуть на мир Scavolini. В магазинах наших Розничных продавцов вы сможете найти широкую гамму представленной продукции, каталоги и множество других полезных материалов.

请来亲眼探索Scavolini的世界。在我们的授权经销商那里，您可以找到大量的出样产品，以及信息丰富的产品目录册。

Il presente catalogo è fornito dalla Scavolini SpA alla propria clientela che potrà liberamente consegnarlo al pubblico; non potrà invece assolutamente consegnarlo, nemmeno in forma riprodotta, a soggetti che svolgano attività commerciali nel settore (ad esempio agenti di commercio, commercianti, ecc...) in qualsiasi paese del mondo. Salvo eventuali deroghe, che dovranno risultare da atto scritto della Scavolini SpA, ogni violazione a danno sopra sarà perseguita legalmente.

Scavolini Spa supplies this catalogue to its clientele, who are authorised to distribute it to members of the public with no restrictions. However, it may not be given, even in copied form, to anyone in business in the fitted kitchen sector (e.g. agents, dealers, etc.) anywhere in the world. Unless authorised in writing by Scavolini Spa, all breaches of the above conditions will result in prosecution.



Ce catalogue est fourni par Scavolini SpA à ses clients qui pourront librement le remettre au public. En revanche, ils ne pourront pas le remettre, pas même une reproduction, à des sujets exerçant des activités commerciales dans ce secteur d’activité (par exemple des agents de commerce, revendeurs, etc.) partout dans le monde. Sauf éventuelles dérogations, spécifiées dans un document écrit de la société Scavolini SpA, toute violation de cette restriction sera passible de sanctions.

Dieser Katalog von Scavolini SpA ist für die Kundschaft bestimmt und kann frei der Öffentlichkeit vorgelegt werden. Der Katalog ist dagegen auch auszugsweise nicht für im Handel tätige Unternehmen auf der ganzen Welt bestimmt (Handelsvertreter o.ä.). Vorbehaltlich eventueller Abweichungen, die von Scavolini SpA schriftlich zu bestätigen sind, wird jeder Verstoß gegen die obigen Bestimmungen strafrechtlich verfolgt.

Scavolini S.p.A. pone este catálogo a disposición de sus clientes, que podrán entregarlo libremente al público. Por otra parte, en ningún caso, podrán entregarlo, ni siquiera de forma parcial, a sujetos que desempeñen actividades comerciales en el sector (por ejemplo agentes de ventas, distribuidores, etc.) en cualquier país del mundo. Salvo posibles derogaciones, que resulten de acto escrito de Scavolini S.p.A., cualquier violación de lo anterior podrá ser perseguido de forma legal.

Данный каталог предоставлен Компанией Scavolini SpA своим клиентам, которые могут свободно передавать его покупателям; клиенты ни в коем случае не могут передавать его, в том числе его копии, субъектам, занимающимся коммерческой деятельностью в той же сфере (например, коммерческие агенты, продавцы и т.д.) в любой стране мира. Любое нарушение вышеуказанного, за исключением отступления от правил в виде письменного разрешения от компании Scavolini SpA, будет преследоваться в судебном порядке.

Scavolini Spa向客户提供本产品目录册，并授权其向公众分发，不受限制。但是，本目录册（包括其复印版）不得发放给全球任何地区从事定制厨房家具行业的人员（如代理商、经销商等）。除非Scavolini Spa进行书面授权，否则所有违反上述条款的行为都将面临起诉。

	Scavolini è dotata del Sistema di Gestione della Qualità in conformità alla normativa UNI EN ISO 9001, ed anche del Sistema di Gestione Ambientale in conformità alla norma UNI EN ISO 14001. Non solo, Scavolini è anche la prima azienda italiana nel settore cucina ad avere implementato un Sistema di Gestione Salute e Sicurezza in conformità alla norma OHSAS 18001. Tutti i Sistemi sono stati certificati da parte dell'Ente Internazionale SGS, che ha conferito a Scavolini il prestigioso premio Merit Award proprio a testimonianza dell'eccellenza raggiunta dall'azienda nel controllo della qualità, dell'ambiente e della sicurezza. Scavolini has a Quality Management System in compliance with the UNI EN ISO 9001 standard, as well as an Environmental Management System in compliance with the UNI EN ISO 14001 standard. That's not all. Scavolini is also the first Italian kitchen manufacturer to have implemented a Health and Safety Management System in compliance with the OHSAS 18001 standard. All the Systems have been certified by the International Body SGS, who bestowed Scavolini with the prestigious Merit Award in recognition of the excellence achieved by the company in controlling quality, the environment and safety. La Maison Scavolini est équipée du Système de Gestion de la Qualité conformément à la norme UNI EN ISO 9001 ainsi que du Système de Gestion de l'Environnement conformément à la norme UNI EN ISO 14001. Par ailleurs, Scavolini est également la première entreprise Italienne dans le secteur des cuisines a avoir mis en place un Système de Gestion de la Santé et de la Sécurité en accord avec la norme OHSAS 18001. Tous les Systèmes ont été certifiés par l'organisme international SGS, qui a attribué à Scavolini le prestigieux prix Merit Award justement en reconnaissance de l'excellence atteinte par l'entreprise dans le contrôle de la qualité, de l'environnement et de la sécurité. Scavolini erfüllt alle Anforderungen des Qualitätsmanagementsystems gemäß Norm UNI EN ISO 9001, und des Umweltmanagementsystems gemäß Norm UNI EN ISO 14001. Zudem ist Scavolini der erste Italienische Küchenhersteller, der das Arbeitsschutzmanagementsystem gemäß Norm OHSAS 18001 implementiert hat. Alle Systeme sind von der internationalen Stelle SGS zertifiziert, welche Scavolini für die ausgezeichneten Resultate in der Sicherung von Qualität, Umwelt und Gesundheit die prestigeträchtige Auszeichnung Merit Award verliehen hat. Scavolini cuenta con el Sistema de Gestión para la Calidad de conformidad con la normativa UNI EN ISO 9001 y también con el Sistema de Gestión para el Medio Ambiente de acuerdo con la norma UNI EN ISO 14001. Por otra parte, Scavolini es también la primera empresa italiana en el sector de las cocinas que ha implementado un Sistema de Gestión de la Salud y la Seguridad de conformidad con la norma OHSAS 18001. Todos los Sistemas han sido certificados por el organismo internacional SGS, que ha otorgado a Scavolini el prestigioso premio Merit Award precisamente como testimonio de la excelencia alcanzada por la compañía en el control de la calidad, del medio ambiente y de la seguridad. Компания Scavolini обладает системой менеджмента качества, соответствующей требованиям стандарта UNI EN ISO 9001, а также системой менеджмента охраны окружающей среды, соответствующей условиям международного стандарта UNI EN ISO 14001. Более того, Scavolini – первая итальянская компания в сфере производства кухонной мебели, внедрившая Систему менеджмента безопасности труда и охраны здоровья, соответствующую положениям стандарта OHSAS 18001. Все вышеназванные системы сертифицированы международной организацией «SGS», которая присоила Scavolini престижную награду «Merit Award» в подтверждение превосходных результатов, достигнутых компанией в области контроля качества, защиты окружающей среды и безопасности труда. Scavolini的质量管理体系符合UNI EN ISO 9001标准，其环境管理体系符合UNI EN ISO 14001标准。不仅如此，Scavolini也是首个依照OHSAS 18001标准建立健康与安全管理体系的意大利厨房家具制造商。所有上述体系已通过SGS认证，该国际机构还向Scavolini颁发了著名的Merit Award优异奖，以表彰公司在质量、环境和安全管理方面做出的卓越成就。
	
	

	Scavolini ha raggiunto l'obiettivo di autoprodurre energia verde per i propri stabilimenti. L'impianto formato da oltre 30.000 mq di pannelli fotovoltaici, prevede una produzione annua di circa 3.500.000 kWh di energia pulita che garantisce oltre l'80% del fabbisogno energetico, e l'utilizzo, quando quest'ultima non è sufficiente, di energia certificata da fonti rinnovabili. Scavolini has fulfilled its aim of autonomously producing green energy for its own plants. With a total surface area of 30,000 sq m of photovoltaic panels, the system can provide an annual production of approximately 3,500,000 kWh of clean energy to cover more than 80% of Scavolini's energy demand and, when demand exceeds supply, of certified energy from renewable sources. Scavolini a atteint l'objectif de produire de façon autonome de l'énergie verte pour ses établissements. L'installation, composée de plus de 30 000 m² de panneaux photovoltaïques, prévoit une production annuelle d'environ 3 500 000 kWh d'énergie propre qui couvre plus de 80 <span> </span> % des besoins énergétiques, et l'utilisation, quand cette énergie ne suffit pas, d'une énergie produite par des sources renouvelables. Scavolini hat auch das Ziel der Selbstgenerierung des für die eigenen Werke erforderlichen Stroms erreicht. Die Anlage umfasst über 30.000 m² Photovoltaikpaneele für eine voraussichtliche Jahresproduktion von ca. 3.500.000 kWh sauberer Energie zur Deckung von mehr als 80% des Energiebedarfs. Sollte diese Menge nicht ausreichend sein, wird der restliche Energiebedarf mit zertifizierter Energie aus erneuerbaren Quellen gedeckt. Scavolini ha logrado el objetivo de autoproducir energía verde para sus fábricas. La instalación consta de más de 30 000 m² de paneles fotovoltaicos, con una producción anual de 3 500 000 kWh de energía limpia, lo que garantiza más del 80 <span> </span> % de las necesidades energéticas y el uso, cuando esta última no es suficiente, de energía certificada de fuentes renovables. Компания Scavolini выполняет задачу самостоятельного производства энергии из возобновляемых источников для своих предприятий. Система фотоэлектрических панелей общей площадью 30 000 м² способна вырабатывать приблизительно 3 500 000 кВт ч чистой энергии в год, покрывая более 80% потребности в энергии; если этого объема недостаточно, используется энергия из сертифицированных возобновляемых источников. Scavolini имеет工厂提供自主生产的绿色能源的目标，总面积达30,000平方米的光伏电池板形成了一个庞大的发电系统，每年可产生约3,500,000kWh的清洁能源，能够满足工厂80%以上的能源需求，而当光伏能源产量不足时，工厂则使用经过认证的由可再生资源产生的清洁能源。
--	---

	Scavolini ha ottenuto la Certificazione di prodotto, provenienza e qualità "Made in Italy" rilasciata da COSMOB e CATAS, i due più importanti laboratori di prova e certificazione per il legno-arredo in Italia. Questa certificazione dichiara l'origine italiana del mobile, includendo sia la gamma cucine e living sia la gamma dell'arredo bagno Scavolini. Scavolini has obtained the "Made in Italy" product, origin and quality Certification issued by COSMOB and CATAS, the two biggest testing and certification laboratories for wood-furnishings in Italy. This certification declares the Italian origin of furniture, including both the kitchen and living rooms range as well as Scavolini bathroom furnishings. Scavolini a obtenu la Certification de produit, provenance et qualité. Made in Italy «délivré par COSMOB et CATAS», les deux plus importants laboratoires d'essai et certification pour le bois d'ameublement en Italie. Cette certification, qui déclare l'origine italienne du meuble, comprend aussi bien la gamme cuisine et salon que la gamme ameublement de salle de bains Scavolini. Scavolini hat die Produkt-, Herkunfts- und Qualitätssertifizierung „Made in Italy“ von COSMOB und CATAS, den beiden wichtigsten Prüf- und Zertifizierungsstellen für Holzmöbel in Italien, erhalten. Diese Zertifizierung bescheinigt den italienischen Ursprung der Möbel, einschließlich Küche und Living sowie Badezimmerausstattung Scavolini. Scavolini ha obtenido la Certificación de producto, procedencia y calidad "Made in Italy" expedida por COSMOB y CATAS, los dos laboratorios de ensayos y certificación más importantes de Italia para la madera y el mobiliario. Esta certificación declara el origen italiano del mueble, incluyendo tanto la gama cocina y living como la gama de decoración de baño Scavolini. Компания Scavolini получила Сертификат, подтверждающий происхождение и качества "Made in Italy", выданный COSMOB и CATAS, двумя самыми крупными лабораториями исследований и сертификации изделий из дерева и мебели в Италии. Данный сертификат подтверждает итальянское происхождение мебели для кухни, гостиной и ванной комнат Scavolini. Scavolini已获得“意大利制造”产品、原产地和品质的认证证书，由意大利最大的两家木材家具检测和认证机构COSMOB和CATAS颁发。这项认证宣告了家具产品的意大利起源，包括Scavolini厨房、起居室和浴室家具在内。
--	---

	Per scoprire il mondo di Scavolini, visita <a href="http://www.scavolini.com">www.scavolini.com</a> dove troverai tante informazioni, curiosità e notizie sul vivere la casa.	To discover the world of Scavolini, visit <a href="http://www.scavolini.com">www.scavolini.com</a> , where you'll find lots of information, interesting facts and news about home lifestyles.	Pour découvrir l'univers de Scavolini visitez le site <a href="http://www.scavolini.com">www.scavolini.com</a> , où vous trouverez un très grand nombre d'informations, de curiosités et de renseignements sur l'art de vivre la maison.	Entdecken Sie die Scavolini-Welt unter <a href="http://www.scavolini.com">www.scavolini.com</a> mit vielen Informationen, Neuheiten und Anregungen für das Zuhause.	Para descubrir el mundo de Scavolini, visite la página web <a href="http://www.scavolini.com">www.scavolini.com</a> donde encontrará una gran cantidad de información, curiosidades y noticias sobre cómo disfrutar de su hogar.	Чтобы открыть для себя мир Scavolini, посетите Интернет-сайт <a href="http://www.scavolini.com">www.scavolini.com</a> , где вы найдете множество информации, новостей и интересных идей по обустройству дома.	想要探索Scavolini的世界，请访问 <a href="http://www.scavolini.com">www.scavolini.com</a> ，您将找到关于家居生活方式的海量信息、趣事和新闻。
--	---	---	--	---	--	---	---

I colori dei materiali illustrati all'interno del presente Catalogo non sempre corrispondono a quelli reali per comprensibili motivi di stampa. Colori e tonalità si possono visionare presso i Punti Vendita, direttamente su prodotti e campionari.

The colours referring to the materials illustrated inside this catalogue do not always correspond to the real ones for obvious printing reasons. Colours and shades can be seen at the Points of Sale, directly on materials and sample sets.

En raison de certaines contraintes d'impression, les coloris des matériaux illustrés dans ce catalogue ne correspondent pas toujours aux coloris réels. Vous pouvez voir les coloris et les teintes dans les Points de vente, directement sur les produits ou sur des échantillons.

Aus drucktechnischen Gründen können die Farben der in diesem Katalog abgebildeten Materialien von den tatsächlichen Farben abweichen. Die Farben können bei jeder Verkaufsstelle direkt anhand von Produkten und Musterkollektionen angesehen werden.

Los colores de los materiales ilustrados en este catálogo no siempre se corresponden con los reales por evidentes razones de impresión. Los colores y los tonos se pueden ver en nuestros Puntos de Venta, directamente en los productos y muestrarios.

Цвета и материалы, приведенные в данном Каталоге, не всегда в точности отвечают реальным цветам в связи с особенностями печати. Цвета и оттенки можно посмотреть в торговых точках, непосредственно на продукции и образцах.

显然，由于印刷原因，本产品目录册插图中所示的材料颜色可能与实际存在差异。具体颜色和色调可直接在经销网点的材料样品中进行查看。

Il design dei prodotti Scavolini è tutelato con le modalità di legge. Inoltre, alcune parti del modello e/o alcune composizioni possono essere oggetto di brevetazione e/o registrazione.

The design of Scavolini products is protected as permitted by law. In addition, some parts of the model and/or certain compositions may be patented and/or registered.

Le design des produits Scavolini est protégé par la loi. De plus, certaines parties du modèle et/ou certaines compositions peuvent faire l'objet de brevets et/ou d'enregistrements.

Das Design der Scavolini-Produkte ist rechtlich geschützt. Einige Komponenten des Modells und/oder einige Kompositionen können patentrechtlich geschützt und/oder registriert sein.

El diseño de los productos Scavolini está tutelado en virtud de las normas legales. Asimismo, algunas partes del modelo y/o algunas composiciones pueden estar patentadas y/o registradas.

Дизайн продукции Scavolini защищен в установленном законом порядке. Кроме того, некоторые части моделей и(или) некоторые композиции могут быть запатентованы и(или) зарегистрированы.

Scavolini's product design is legally protected.此外，产品系列的某些部分和/或某些产品组合已申请和/或已注册专利。

Questo catalogo Scavolini rispetta l'ambiente: è stata utilizzata esclusivamente carta certificata FSC, ricavata cioè da materia prima proveniente da foreste gestite in maniera corretta e responsabile. This Scavolini catalogue is environmentally-friendly: only FSC certified paper sourced from sustainable management has been used, obtained from raw materials originating from properly and responsibly managed forests. Ce catalogue Scavolini respecte l'environnement : il a été réalisé exclusivement avec du papier certifié FSC, à partir de matières premières provenant de forêts gérées de manière correcte et responsable. Dieser Scavolini-Katalog wurde umweltfreundlich hergestellt: Es wurde nur FSC-Recyclingpapier verwendet, das aus Rohstoffen aus korrekt und verantwortungsbewusst bewirtschafteten Wäldern gewonnen wurde. Este catálogo Scavolini respeta el medio ambiente: se ha utilizado exclusivamente papel certificado FSC, obtenido de materias primas provenientes de bosques gestionados de manera correcta y responsable. Этот каталог Scavolini изготовлен с уважением к окружающей среде: для его производства использовалась исключительно FSC-сертифицированная бумага, произведенная из сырья, полученного из лесов, которые находятся под корректным и ответственным управлением. 本Scavolini画册目录尊重环境：仅使用FSC认证纸张，这些纸张采用来自以正确和负责任的方式管理的森林的原材料制造。

	
6094.005.10.2019.3400.90115079.560	
THIS CATALOGUE WAS MADE BY SCAVOLINI S.P.A. IN COLLABORATION WITH	
VIRTUAL DESIGN IMAGES	
DANIELE FELIGIONI GRAPHIC	
SELECCOLOR FIRENZE PHOTOLITHOGRAPHS	
OGM PRINTING	

**www.scavolini.com**



